

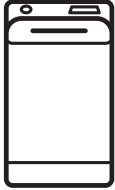

Electrolux



electrolux.com/register



EN6T4722BF

ES Manual de instrucciones | **Lavadora**



PENSAMOS EN USTED

Gracias por adquirir un electrodoméstico Electrolux. Ha elegido un producto que lleva décadas de experiencia e innovación profesionales. Ingenioso y elegante, ha sido diseñado pensando en usted. Así pues, cada vez que lo utilice, puede tener la seguridad de que obtendrá siempre excelentes resultados.

Le damos la bienvenida a Electrolux.

Visite nuestro sitio web para:



Obtener consejos, folletos, soluciones a problemas e información de servicio y reparación:

www.electrolux.com/support



Registrar su producto para recibir un mejor servicio:

www.registerelectrolux.com



Comprar accesorios, artículos de consumo y piezas de recambio originales para su aparato:

www.electrolux.com/shop

ATENCIÓN AL CLIENTE Y SERVICIO

Le recomendamos que utilice recambios originales.

Cuando se ponga en contacto con nuestro Centro de servicio técnico, asegúrese de tener los siguientes datos disponibles: Modelo, código numérico del producto (PNC), número de serie.

La información se encuentra en la placa de características.

 Advertencia / Precaución - Información sobre seguridad

 Información general y consejos

 Información relativa al medioambiente

Salvo modificaciones.

CONTENIDO

1. INFORMACIÓN SOBRE SEGURIDAD	3
2. INSTRUCCIONES DE SEGURIDAD.....	5
3. DESCRIPCIÓN DEL PRODUCTO.....	7
4. DATOS TÉCNICOS.....	8
5. INSTALACIÓN.....	8
6. PANEL DE CONTROL.....	11
7. MANDO Y BOTONES.....	13
8. PROGRAMAS.....	15
9. AJUSTES.....	20
10. ANTES DEL PRIMER USO.....	21
11. USO DIARIO.....	21
12. CONSEJOS.....	26
13. MANTENIMIENTO Y LIMPIEZA.....	27
14. SOLUCIÓN DE PROBLEMAS.....	31
15. VALORES DE CONSUMO.....	34
16. GUÍA RÁPIDA.....	36
17. ASPECTOS MEDIOAMBIENTALES.....	37

1. ⚠ INFORMACIÓN SOBRE SEGURIDAD



Antes de comenzar la instalación y el uso de este aparato, lea atentamente las instrucciones suministradas. El fabricante no se hace responsable de lesiones o daños producidos como resultado de una instalación o un uso incorrectos. Conserve siempre estas instrucciones en lugar seguro y accesible para futuras consultas.

1.1 Seguridad de niños y personas vulnerables

- Este aparato puede ser utilizado por niños de 8 años en adelante y personas cuyas capacidades físicas, sensoriales o mentales estén disminuidas o que carezcan de la experiencia y conocimientos suficientes para manejarlo, siempre que cuenten con las instrucciones o la supervisión sobre el uso del electrodoméstico de forma segura y comprendan los riesgos.
- Es necesario mantener alejados del aparato a los niños de entre 3 y 8 años, así como a las personas con minusvalías importantes y complejas, salvo que estén bajo supervisión continua.
- Es necesario mantener alejados del aparato a los niños de menos de 3 años salvo que estén bajo supervisión continua.
- Es necesario vigilar a los niños para que no jueguen con el aparato.
- Mantenga todo el material de embalaje fuera del alcance de los niños y deséchelo de forma adecuada.
- Mantenga los detergentes fuera del alcance de los niños.
- Mantenga a los niños y mascotas alejados del aparato cuando la puerta se encuentre abierta.
- Si este aparato tiene un bloqueo de seguridad para niños, debe activarlo.
- La limpieza y mantenimiento de usuario del producto no podrán ser realizados por niños sin supervisión.

1.2 Instrucciones generales de seguridad

- Este aparato está diseñado únicamente para lavar prendas a máquina a nivel doméstico.
- Este aparato está diseñado para uso doméstico en interiores.
- Este aparato se puede utilizar en oficinas, habitaciones de hotel, habitaciones de Bed&Breakfast, casas de campo y otros alojamientos similares donde dicho uso no exceda (en promedio) los niveles de uso doméstico.
- No cambie las especificaciones de este aparato.
- La carga máxima del aparato es 7 kg. No supere la carga máxima de cada programa (consulte el capítulo "Programas").
- La presión de trabajo del agua en el punto de entrada situado en la conexión de la toma debe oscilar entre 0,5 bar (0,05 MPa) y 10 bar (1,0 MPa).
- Vigile que ninguna alfombra, estera ni cualquier otra cobertura del suelo obstruya las aberturas de ventilación de la base.
- El aparato debe conectarse a la toma de agua utilizando los nuevos juegos de tubos suministrados, o cualquier otro juego nuevo suministrado por el servicio técnico autorizado.
- No deben reutilizarse los tubos antiguos.
- Si el cable de alimentación sufre algún daño, el fabricante, su servicio técnico autorizado o un profesional tendrán que cambiarlo para evitar riesgos.
- Antes de realizar tareas de mantenimiento, apague el aparato y desenchúfelo de la toma de corriente.
- No utilice agua pulverizada a alta presión ni vapor para limpiar el aparato.
- Limpie el aparato con un paño humedecido. Utilice solo detergentes neutros. No utilice productos abrasivos, estropajos duros, disolventes ni objetos de metal.

2. INSTRUCCIONES DE SEGURIDAD

2.1 Instalación



La instalación debe realizarse conforme a las normas vigentes.

- Retire todo el embalaje y los pasadores de transporte, incluido el rodamiento de goma con separador de plástico.
- Guarde los pasadores de transporte en lugar seguro. Si necesita desplazar el aparato en el futuro, debe recolocarlos para bloquear el tambor y evitar daños internos.
- Tenga cuidado al mover el aparato, porque es pesado. Utilice siempre guantes de protección y calzado cerrado.
- Siga las instrucciones de instalación suministradas con el aparato.
- No instale ni utilice un aparato dañado.
- No instale ni utilice el aparato si la temperatura puede ser inferior a 0°C o si está expuesto a la intemperie.
- El área del suelo donde se instala el aparato debe ser plana, estable, resistente al calor y limpia.
- Compruebe que el aire circula libremente entre el aparato y el suelo.
- Cuando el aparato esté colocado en su posición permanente, compruebe si está correctamente nivelado con ayuda de un nivel de burbuja. De no estarlo, ajuste las patas hasta que lo esté.
- No instale el aparato directamente sobre el desagüe del suelo.
- No pulverice agua sobre el aparato ni lo someta a una humedad excesiva.
- No coloque el aparato donde la puerta no se pueda abrir completamente.
- No coloque ningún recipiente cerrado bajo el aparato para recoger el agua de posibles fugas. Póngase en contacto con el servicio técnico autorizado para asegurarse de los accesorios que puede utilizar.

2.2 Conexión eléctrica

ADVERTENCIA!

Riesgo de incendios y descargas eléctricas.

- ADVERTENCIA: Este aparato está diseñado para instalarse/conectarse a una conexión a tierra del edificio.
- Utilice siempre una toma con aislamiento de conexión a tierra correctamente instalada.
- Asegúrese de que los parámetros de la placa de características son compatibles con los valores eléctricos del suministro eléctrico.
- No utilice adaptadores de enchufes múltiples ni cables prolongadores.
- Asegúrese de no provocar daños en el enchufe ni en el cable de red. Si es necesario cambiar el cable de alimentación del aparato, debe hacerlo el centro de servicio técnico autorizado.
- Conecte el enchufe a la toma de corriente únicamente cuando haya terminado la instalación. Asegúrese de tener acceso al enchufe del suministro de red una vez finalizada la instalación.
- No toque el cable de red ni el enchufe con las manos mojadas.
- No desconecte el aparato tirando del cable de conexión a la red. Tire siempre del enchufe.

2.3 Conexión de agua

- El agua de entrada no debe superar los 25 °C.
- No provoque daños en los tubos de agua.
- Antes de conectar a nuevas tuberías o tuberías que no se hayan usado durante mucho tiempo, o donde se hayan realizado trabajos o se hayan conectado dispositivos nuevos (contadores de agua, por ejemplo), deje correr el agua hasta que esté limpia.
- Asegúrese de que no haya fugas de agua visibles durante y después del primer uso del aparato.

- No utilices ninguna manguera de extensión si la manguera de entrada es demasiado corta. Ponte en contacto con el servicio técnico autorizado para sustituir la manguera de entrada.
- Al desembalar el aparato, es posible ver agua que cae de la manguera de desagüe. Esto se debe a la prueba con agua del aparato en la fábrica.
- Puede alargarse la manguera de desagüe hasta un máximo de 400 cm. Póngase en contacto con el servicio técnico autorizado para el otro tubo de desagüe y la extensión.
- Asegúrese de que haya acceso al grifo después de la instalación.

2.4 Uso del aparato

ADVERTENCIA!

Podrían producirse lesiones, descargas eléctricas, incendios, quemaduras o daños en el aparato.

- Siga las instrucciones de seguridad del envase de detergente.
- No coloque productos inflamables o artículos mojados con productos inflamables dentro, cerca o sobre el aparato.
- No lave tejidos con mucha suciedad de aceite, grasa u otras sustancias grasientas. Puede dañar las piezas de goma de la lavadora. Realice un prelavado a mano de estos tejidos antes de cargarlos en la lavadora.
- Asegúrese de sacar todos los objetos metálicos de la colada.

2.5 Asistencia técnica

- Para reparar el aparato, póngase en contacto con el centro de servicio autorizado. Utilice solamente piezas de recambio originales.
- Tenga en cuenta que la autorreparación o la reparación no profesional puede tener consecuencias de seguridad y podría anular la garantía.
- Los siguientes repuestos estarán disponibles durante 10 años después de que el modelo se haya retirado: motor y

cepillos de motor, transmisión entre el motor y el tambor, bombas, amortiguadores y muelles, tambor de lavado, araña del tambor y rodamientos de bolas relacionados, calentadores y elementos de calefacción, incluidas las bombas de calor, tuberías y equipos relacionados, incluidas las mangueras, válvulas, filtros y aquastops, placas de circuitos impresos, pantallas electrónicas, interruptores de presión, termostatos y sensores, software y firmware, incluido el software de restablecimiento, puerta, bisagra de la puerta y sellos, otros sellos, conjunto de bloqueo de la puerta, periféricos de plástico como los dosificadores de detergente. Tenga en cuenta que algunas de estas piezas de recambio solo están disponibles para los reparadores profesionales, y que no todas las piezas de recambio son relevantes para todos los modelos.

- En cuanto a la(s) bombilla(s) de este producto y las de repuesto vendidas por separado: Estas bombillas están destinadas a soportar condiciones físicas extremas en los aparatos domésticos, como la temperatura, la vibración, la humedad, o están destinadas a señalar información sobre el estado de funcionamiento del aparato. No están destinadas a utilizarse en otras aplicaciones y no son adecuadas para la iluminación de estancias domésticas.

2.6 Eliminación

ADVERTENCIA!

Existe riesgo de lesiones o asfixia.

- Desconecte el aparato de la red eléctrica y del suministro de agua.
- Corte el cable eléctrico cerca del aparato y deséchelo.
- Retire el pestillo de la puerta para evitar que los niños o las mascotas queden atrapados en el tambor.
- Deseche el aparato de acuerdo con los requisitos de la normativa local con respecto a residuos de aparatos eléctricos y electrónicos (WEEE/RAEE).

3. DESCRIPCIÓN DEL PRODUCTO

3.1 Características especiales

Esta nueva lavadora cumple con todos los requisitos modernos para un tratamiento efectivo de la ropa con bajo consumo de agua, energía y detergente y cuidará las telas.

- Gracias a la **opción Soft Plus**, el suavizante se distribuye de manera uniforme en la colada y penetra

profundamente en las fibras de tejido para obtener una suavidad perfecta.

- **SensiCare System** ajusta automáticamente la duración del programa según la colada del tambor para conseguir resultados de lavado perfectos en el menor tiempo posible. Lea el párrafo «Detección de carga SensiCare System» para obtener más información.

3.2 Descripción general del aparato

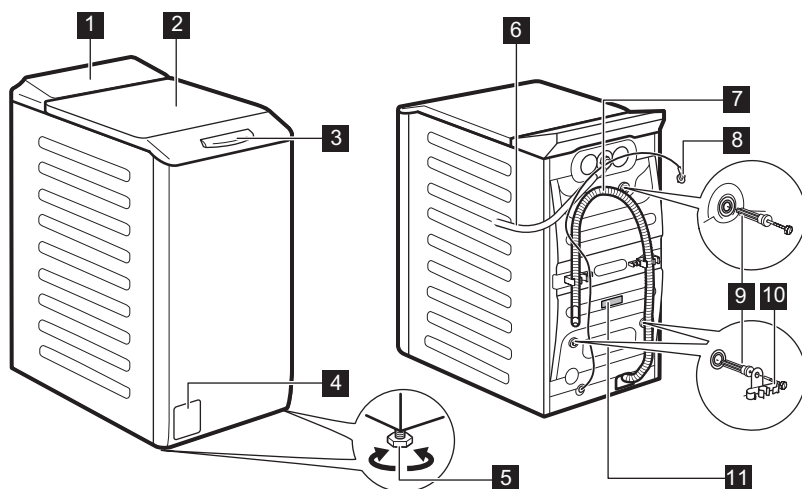

- 1** Panel de control
- 2** Tapa
- 3** Asa de la tapa
- 4** Filtro de la bomba de desagüe
- 5** Patas para la nivelación del aparato
- 6** Tubo de entrada

- 7** Tubo de desagüe
- 8** Cable de alimentación
- 9** Pasadores de transporte
- 10** Soporte de la manguera
- 11** Placa de características

Información para el registro del producto.

La **placa de características** informa sobre el nombre del modelo (**A**), el número del producto (**B**), las clasificaciones eléctricas (**C**) y el número de serie (**D**).

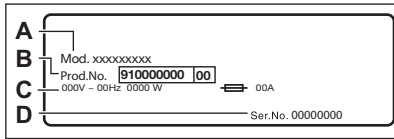

La **etiqueta de información** informa sobre el nombre del modelo (**A**), el número del producto (**B**) y el número de serie (**C**).

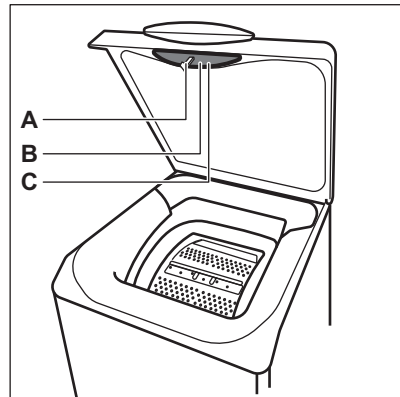

4. DATOS TÉCNICOS

Dimensiones	Ancho / alto / fondo total	39,7 cm /90,8 cm /59,9 cm
Conexión eléctrica	Voltaje	230 V
	Energía general	2200 W
	Fusible	10 A
	Frecuencia	50 Hz
Nivel de protección contra la entrada de partículas sólidas y humedad asegurada por la tapa protectora, excepto cuando el equipo de baja tensión no tiene protección contra la humedad		IPX4
Presión del suministro de agua	Mínimo	0,5 bar (0,05 MPa)
	Máximo	10 bar (1,0 MPa)
Suministro de agua ¹⁾		Agua fría
Carga máxima	Algodón	7 kg
Velocidad Centrifuga	Velocidad de centrifugado máxima	1151 rpm

1) Conecta la manguera de entrada de agua a un grifo con rosca de 3/4" .

5. INSTALACIÓN



ADVERTENCIA!

Consulte los capítulos sobre seguridad.

5.1 Desembalaje y posicionamiento

1.

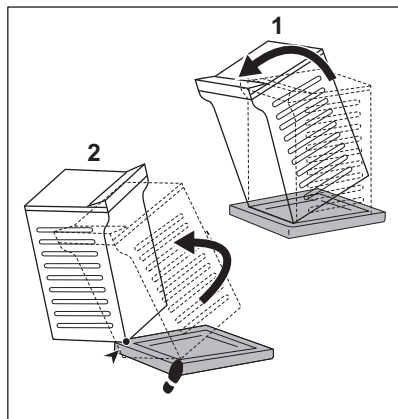

2.

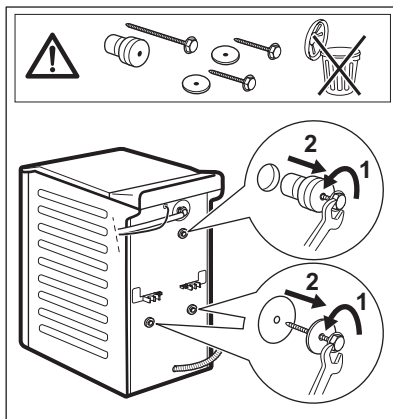

3.

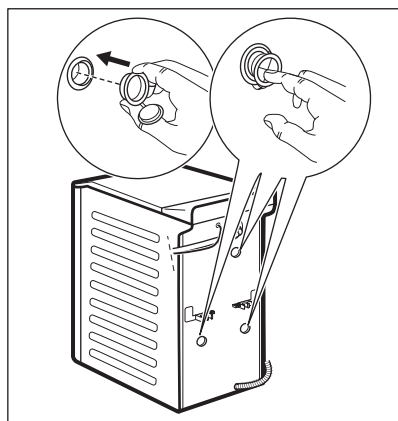

4.

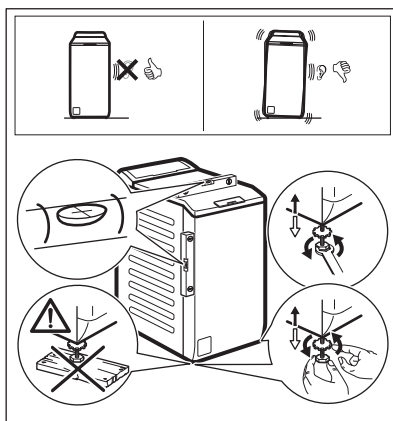

Se recomienda guardar el embalaje y los pasadores de transporte para cualquier transporte del aparato.

Ajuste correctamente el aparato para evitar vibraciones, ruidos y el movimiento del aparato cuando está funcionando.



ADVERTENCIA!

No coloque cartón, madera ni materiales equivalentes bajo las patas del aparato para ajustar el nivel.

5.2 Tubo de entrada

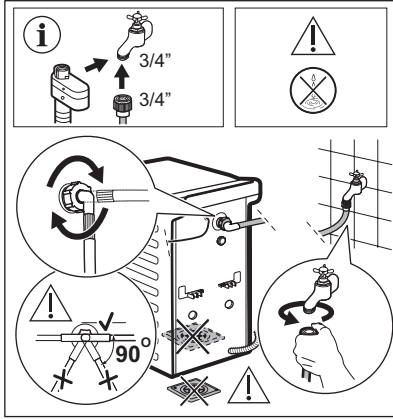

Los accesorios suministrados con el aparato pueden variar según el modelo.



Asegúrese de que los tubos no estén dañados y no haya fugas de los acoplamientos. No utilices ninguna manguera de extensión si la manguera de entrada es demasiado corta. Póngase en contacto con el servicio técnico para obtener información sobre cómo cambiar la manguera de entrada.

5.3 Desagüe

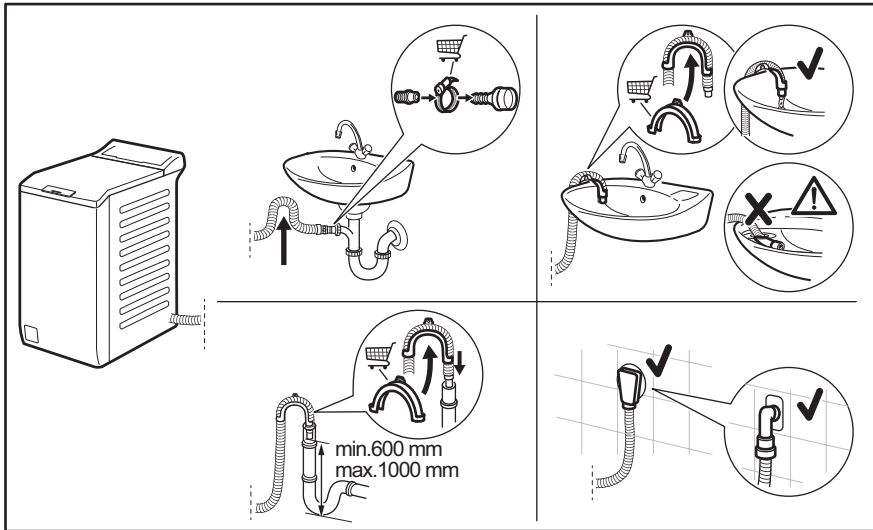

El tubo de descarga debe permanecer a una altura mínima de 600 mm y máxima de 1000 mm. Puede extender el tubo de desagüe hasta un máximo de 4000 mm. Póngase en contacto con el servicio técnico para el otro tubo de desagüe y la extensión.

5.4 Conexión eléctrica

Al final de la instalación puede conectar el enchufe de la red a la toma de corriente.

La placa de características y el capítulo 'Datos técnicos' indican los valores eléctricos necesarios. Asegúrese de que son compatibles con la fuente de alimentación de la red.

Compruebe que la instalación eléctrica de su hogar está preparada para soportar la potencia máxima necesaria y tenga también en cuenta el resto de electrodomésticos

Conecte el aparato a una toma de corriente con puesta a tierra

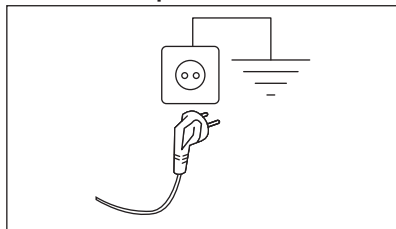

El cable de suministro eléctrico debe quedar en una posición fácilmente accesible una vez instalada la máquina

Para cualquier trabajo eléctrico necesario para la instalación de este aparato, póngase en contacto con nuestro Centro de servicio técnico autorizado.

El fabricante declina toda responsabilidad por los daños o las lesiones que puedan producirse si no se respetan las indicaciones de seguridad anteriores.

6. PANEL DE CONTROL



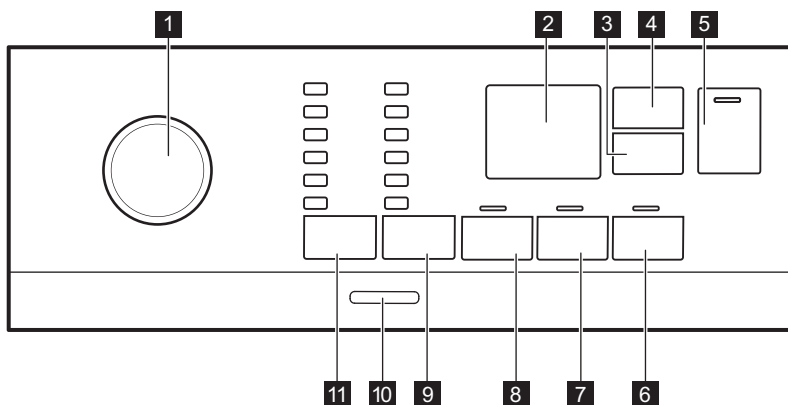



6.1 Descripción del panel de control

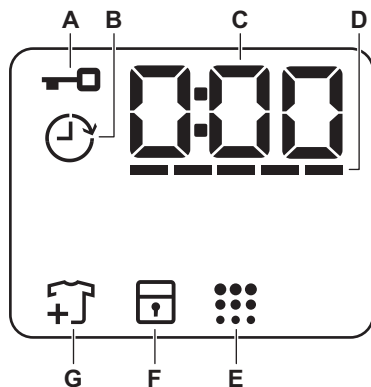

- 1** Selector de programas
- 2** Pantalla
- 3** Botón táctil Inicio Diferido
- 4** Botón táctil Time Manager
- 5** Inicio/Pausa botón táctil
- 6** Botón táctil Soft Plus
- 7** Botón táctil Extra Aclar./Enxag.
- 8** Botón táctil Pre-Lav.
- 9** Botón táctil opciones de reducción de Centrif.
 - Sin centrifugado opción
 - Agua en cuba opción
 - Silencio opción
- 10** Pulsador On/Off
- 11** Botón táctil Temp. °C

6.2 Pantalla



A		Indicador de tapa bloqueada.
B		Indicador de inicio diferido.
C		<p>El indicador digital puede mostrar:</p> <ul style="list-style-type: none"> • Duración del programa (p. ej., 2:40). • Tiempo de retardo (p. ej., 2h). • Fin de ciclo (0:00). • Código de advertencia (por ejemplo, E20). • Indicación de las horas totales de funcionamiento del aparato. Consulte la sección "Contador de horas de funcionamiento" en el párrafo "Ajustes" para más información.
D		Indicador de nivel de barras del Administrador de tiempo.
E		Indicador de limpieza del tambor.
F		Indicador de bloqueo de seguridad para niños.
G		Indicador de añadir ropa. Se ilumina al inicio de la fase de lavado, mientras el usuario todavía puede pausar el aparato para añadir colada.

7. MANDO Y BOTONES

7.1 Introducción



Las opciones/funciones no están disponibles en todos los programas de lavado. Consulte la compatibilidad entre opciones/funciones y programas de lavado en el capítulo "Tabla de programas". Una opción/función puede excluir a otra, en este caso el aparato no permite ajustar las opciones/funciones incompatibles.

7.2 On/Off

Pulse esta tecla durante unos segundos para encender o apagar el aparato. Se emiten dos tonos diferentes cuando se enciende o apaga el aparato.

Como la función de espera apaga automáticamente el aparato tras unos minutos para reducir el consumo de energía, es posible que deba encender de nuevo el aparato.

Para obtener más información, consulte el apartado sobre la espera en el capítulo Uso diario.

7.3 Temp. °C

Cuando seleccione un programa de lavado, el aparato propondrá automáticamente una temperatura predeterminada.

Indicador Frio = agua fría.

Se enciende el indicador del ajuste de temperatura.

7.4 Centrif.

Cuando configura un programa, el dispositivo establece automáticamente la velocidad de centrifugado máxima permitida, excepto el programa Denim.

Opciones adicionales de centrifugado:

- **Sin centrifugado** . Se enciende el indicador correspondiente. Establezca esta opción para desactivar todas las fases de centrifugado. El

aparato solo realiza la fase de drenaje del programa de lavado seleccionado. Establezca esta opción para telas muy delicadas. La fase de aclarado utiliza más agua para algunos programas de lavado

- **Agua en cuba** . Se enciende el indicador correspondiente. El centrifugado final no se realiza. El agua del último aclarado no se descarga para que los tejidos no se arruguen. El programa de lavado termina con agua en el tambor. La tapa permanece bloqueada y el tambor gira regularmente para reducir las arrugas. Debe vaciar el agua para desbloquear la tapa.

Si toca el botón Inicio/Pausa  el aparato realiza la fase de centrifugado y drena el agua

- **Silencio** . Se enciende el indicador correspondiente. Las fases intermedias y finales de centrifugado se suprimen y el programa finaliza con agua en el tambor. Esto ayuda a reducir las arrugas. La tapa permanece bloqueada. El tambor gira regularmente para reducir arrugas. Debe vaciar el agua para desbloquear la tapa. Como el programa es muy silencioso, es adecuado para su uso por la noche cuando hay tarifas de electricidad más económicas disponibles. En algunos programas, los aclarados se realizan con más agua.

Si toca el botón Inicio/Pausa  el dispositivo solo realiza la fase de drenaje.



El aparato vacía el agua automáticamente después de aproximadamente 18 horas.

7.5 Pre-Lav.

Con esta opción, puede añadir una fase de prelavado a un programa de lavado.

Se enciende el indicador correspondiente.

- Use esta opción para añadir una fase de prelavado a 30 °C antes de la de lavado. Se recomienda usar esta opción para ropa muy sucia, especialmente si contiene arena, polvo, barro y otras partículas sólidas.



Estas opciones pueden aumentar la duración del programa.

7.6 Extra Aclar./Enxag. permanente

Con esta opción puede añadir unos aclarados al programa de lavado seleccionado.

Utilice esta opción con personas alérgicas a los detergentes y con la piel sensible.



Esta opción aumenta la duración del programa.

El indicador correspondiente sobre la tecla táctil se ilumina y también permanece encendido durante los ciclos siguientes hasta que se desactiva la opción.

7.7 Soft Plus permanente

Ajuste esta opción para optimizar la distribución de suavizante y aumentar la suavidad de los tejidos.

Se recomienda si utiliza el suavizante.



Esta opción aumenta la duración del programa.

El indicador correspondiente sobre la tecla táctil se ilumina y también permanece encendido durante los ciclos siguientes hasta que se desactiva la opción.

7.8 Inicio Diferido

Con esta opción puede retrasar el inicio de un programa a una hora más adecuada.

Pulse el botón repetidamente para ajustar el inicio diferido que desee. El tiempo aumenta en intervalos de 1 hora hasta 20 horas.

La pantalla muestra indicador y el tiempo de retardo seleccionado. Después de tocar el botón Inicio/Pausa , el aparato inicia la cuenta atrás y se bloquea la tapa.

7.9 Time Manager

Con esta opción puede reducir la duración del programa dependiendo del tamaño de la carga y el grado de suciedad.

Al elegir un programa de lavado, la pantalla indica la duración predeterminada y ----- guiones.

Toque el botón Time Manager para reducir la duración del programa según necesite. La pantalla muestra la nueva duración del programa y el número de guiones se reduce en consonancia:

----- para una carga completa de prendas con suciedad normal.

---- ciclo rápido para una carga completa de prendas con poca suciedad.

--- ciclo muy rápido para una carga pequeña y con poca suciedad (se recomienda como máximo media carga).

- el ciclo más corto para refrescar una pequeña cantidad de ropa.

El Time Manager está disponible solo con los programas indicados en la tabla.

indicador	Algod.	Sintéticos
----- 1)	■	■
----	■	■
---	■	■
--	■	■
-	■	■

1) Duración predeterminada para todos los programas.



7.10 Inicio/Pausa ▷||

Toque el botón Inicio/Pausa ▷|| para empezar, realizar una pausa en el aparato o interrumpir un programa en curso.

8. PROGRAMAS

8.1 Tabla de programas

Programa Temperatura por defecto Rango de temperatura	Velocidad de centrifugado de referencia Rango de velocidades de centrifugado [rpm]	Carga máxima	Descripción del programa (Tipo de carga y nivel de suciedad)
Eco 40-60 40 °C 1)	1200 rpm (1200 - 400)	7 kg	Algodón blanco y algodón de colores que no destiñen. Prendas con suciedad normal. El consumo de energía disminuye y aumenta la duración del programa de lavado, lo que garantiza buenos resultados de lavado.
Algod. 40 °C 90 °C - Frío	1200 rpm (1200 - 400)	7 kg	Algodón blanco y de color. Suciedad normal o intensa.
Sintéticos 40 °C 60 °C - Frío	1200 rpm (1200 - 400)	3 kg	Prendas sintéticas o de tejido mixto. Prendas con suciedad normal.
Delicados 30 °C 40 °C - Frío	1200 rpm (1200 - 400)	2 kg	Tejidos delicados como acrílicos, viscosa y mixtos que requieren un lavado más suave. Prendas con suciedad normal o poco sucias.
Rápido 14 min. 30 °C	800 rpm (800 - 400)	1,5 kg	Prendas de tejido mixto y sintéticas. Prendas poco sucias y para refrescar.
Aclarado/ Enxag.	1200 rpm (1200 - 400)	7 kg	Todos los tejidos, excepto lana y tejidos muy delicados. Programa para aclarar y centrifugar la colada. La velocidad de centrifugado por defecto es la usada en programas de algodón. Reduzca la velocidad de centrifugado según el tipo de prendas. Si es necesario, ajuste la opción Extra Aclar./Enxag. para añadir aclarados. Con una velocidad de centrifugado baja, el aparato realiza aclarados delicados y un breve centrifugado.
Centrif./Drenar	1200 rpm (1200 -400)	7 kg	Todos los tejidos, excepto lana y tejidos delicados. Para centrifugar la colada y vaciar el agua del tambor.

Programa Temperatura por defecto Rango de temperatura	Velocidad de centrifugado de referencia Rango de velocidades de centrifugado [rpm]	Carga máxima	Descripción del programa (Tipo de carga y nivel de suciedad)
 Anti-Alergia 60 °C	1200 rpm (1200 - 400)	7 kg	Prendas blancas de algodón. Este programa de lavado de alto rendimiento elimina más del 99,99 % de bacterias y virus ²⁾ manteniendo la temperatura por encima de 60 °C durante toda la fase de lavado; una fase de aclarado garantiza una adecuada eliminación de detergente y de microorganismos. Este programa también garantiza una reducción adecuada de polen y alérgenos.
Edredón/Edredão 40 °C 60 °C - Frío	800 rpm (800 - 400)	3 kg	Una sola manta sintética, prendas con relleno, edredones, plumones y prendas similares.
 Seda 30 °C	800 rpm (800 - 400)	3 kg	Programa especial para prendas de seda y sintéticas mixtas.
 Lana/Lãs 40 °C 40 °C - Frío	1200 rpm (1200- 400)	1,5 kg	Lana lavable a máquina y a mano y otros tejidos con el símbolo "lavado a mano" ³⁾ .
Sport 30 °C 40 °C - Frío	1200 rpm (1200 - 400)	3 kg	Ropa deportiva de tejido mixto. Prendas poco sucias o para refrescar.

Programa Temperatura por defecto Rango de temperatura	Velocidad de centrifugado de referencia Rango de velocidades de centrifugado [rpm]	Carga máxima	Descripción del programa (Tipo de carga y nivel de suciedad)
---	--	--------------	--

 Outdoor
30 °C
40 °C - Frio

1200 rpm
(1200- 400)



2 kg⁴⁾
1 kg⁵⁾



No utilice suavizante y asegúrese de que no haya restos de suavizante en el dosificador de detergente.

Prendas deportivas sintéticas. Este programa está diseñado para lavar suavemente prendas deportivas modernas de intemperie y también es apto para ropa de gimnasio, bicicleta o de correr y similares. La carga de colada recomendada es de 2 kg.

Ropa impermeable, tejidos impermeables y transpirables y prendas que repelen el agua. Este programa también se puede usar como un ciclo de renovación de repelencia de agua, específicamente adaptado para tratar prendas con revestimiento hidrofóbico. Para realizar este ciclo y renovar la impermeabilidad, siga estos pasos:

- Vierta el detergente de lavado en el compartimento .
- Vierta un restaurador de impermeabilidad especial para tejidos en el compartimento del suavizante .
- Reduzca la carga de colada a 1 kg.



Para mejorar la acción de restauración de la repelencia al agua, seque la ropa en una secadora de tambor con el programa de secado Outdoor (si está disponible y si la etiqueta de la prenda admite secado en secadora).

Programa Temperatura por defecto Rango de temperatura	Velocidad de centrifugado de referencia Rango de velocidades de centrifugado [rpm]	Carga máxima	Descripción del programa (Tipo de carga y nivel de suciedad)
Denim 30 °C 40 °C - Frío	800 rpm (1200 - 400)	2 kg	Programa especial para prendas de tela vaquera con una fase de lavado delicado para minimizar las marcas y la pérdida de color. Para lograr un mejor cuidado, se recomienda realizar una carga reducida.

1) De acuerdo con el Reglamento de la Comisión Europea 2019/2023, este programa a 40 °C es capaz de limpiar ropa de algodón normalmente sucia declarada lavable a 40 °C o 60 °C, junta en el mismo ciclo.



La temperatura alcanzada en la colada, la duración del programa y otros datos se encuentran en el capítulo "Valores de consumo".

Los programas más eficientes en términos de consumo de energía son generalmente aquellos que funcionan a temperaturas más bajas y con mayor duración.



2) Probado para *Staphylococcus aureus*, *Enterococcus faecium*, *Candida albicans*, *Pseudomonas aeruginosa* y bacteriófago MS2 en una prueba externa realizada por Swissatest Testmaterialien AG en 2021 (informe de prueba N.º 202120117).







3) Durante este ciclo el tambor gira lentamente para garantizar el lavado suave. Podría parecer que el tambor no gira o que no lo hace correctamente, pero esto es normal para este programa.

4) Programa de lavado.

5) Programa de lavado y fase de impermeabilización.

Compatibilidad de opciones de programas

Programa	OPCIONES	Centrif.	Sin centrifugado 	Agua en cuba 	Silencio	Pre-Lav.	Extra Aclar./Enxag.	Soft Plus	Inicio Diferido	Time Manager
Eco 40-60		■	■						■	
Algod.		■	■	■	■	■	■	■	■	■
Sintéticos		■	■	■	■	■	■	■	■	■
Delicados		■	■	■	■		■	■	■	
Rápido 14 min.		■	■	■					■	
Aclarado/Enxag.		■	■	■			■		■	

Programa	OPCIONES	Centrif.	Sin centrifugado 	Agua en cuba 	Silencio	Pre-Lav.	Extra Aclar./Enxag.	Soft Plus	Inicio Diferido	Time Manager
Centrif./Drenar		■	■						■	
Anti-Alergia 		■	■	■		■	■	■	■	
Edredón/Edredão		■	■					■	■	
Seda 		■	■						■	
Lana/Lãs  		■	■	■					■	
Sport		■	■	■		■	■		■	
Outdoor 		■	■	■			■		■	
Denim		■	■	■	■		■	■	■	

Detergentes adecuados para los programas de lavado

Programa	Polvo universal ¹⁾	Líquido universal	Líquido para ropa de color	Lanas delicadas	Especial
Eco 40-60	▲	▲	▲	--	--
Algod.	▲	▲	▲	--	--
Sintéticos	▲	▲	▲	--	--
Delicados	--	--	--	▲	▲
Rápido 14 min.	--	▲	▲	--	--
Anti-Alergia 	▲	▲	--	--	▲
Edredón/Edredão	--	--	--	▲	▲
Seda 	--	--	--	▲	▲
Lana/Lãs  	--	--	--	▲	▲
Sport	--	▲	▲	--	▲
Outdoor 	--	--	--	▲	▲

Programa	Polvo univer- sal ¹⁾	Líquido uni- versal	Líquido para ropa de co- lor	Lanas deli- cadas	Especial
Denim	--	--	▲	▲	▲

1) A una temperatura superior a 60 °C se recomienda el uso de detergente en polvo.

▲ = Recomendado

-- = No recomendado

8.2 Woolmark Wool Care - Azul



El ciclo de lavado de prendas de lana de esta lavadora ha sido aprobado por The Woolmark Company para el lavado de productos con la etiqueta de la prenda "lavado a mano" siempre que los productos se laven de acuerdo con las instrucciones de la etiqueta de la prenda y las emitidas por el fabricante de esta lavadora. M1145
El símbolo Woolmark es una marca de certificación en muchos países.

9. AJUSTES

9.1 Señales acústicas

Este aparato tiene diferentes señales acústicas que funcionan:

- Se activa el aparato (tono corto especial).
- Se desactiva el aparato (tono corto especial).
- Se pulsan los botones (sonido de clic).
- Si se realiza una selección no válida (3 sonidos cortos).
- El programa ha finalizado (secuencia de sonidos durante unos 60 segundos).
- El aparato tiene una avería (secuencia de sonidos cortos durante unos 5 minutos).

Para **desactivar/activar** las señales acústicas, escoja un programa y toque los botones Temp. °C y Centrif. simultáneamente durante 2 segundos. La pantalla mostrará On/Off



Aunque se desactiven las señales acústicas, seguirán activándose en caso de que el aparato presente una avería.

9.2 Bloqueo seguridad

Con esta opción, puede evitar que los niños jueguen con el panel de mandos.

Para **activar o desactivar** esta opción, mantenga presionado el botón Soft Plus hasta que  se **encienda o apague** en la pantalla.

El aparato utiliza esta opción por defecto después de apagarlo.

La función de bloqueo de seguridad puede no estar disponible durante unos segundos tras encender el aparato.

9.3 Contador de horas de funcionamiento

Es posible visualizar el tiempo total de funcionamiento del aparato en horas, empezando desde el primer encendido. Este valor contará el tiempo de funcionamiento de los ciclos (no incluye pausas, tiempo de inicio retardado). Para visualizar este valor, proceda del modo siguiente:

1. Encienda el aparato pulsando la tecla On/ Off.
2. Gire el selector de programas hasta el programa Eco 40-60 (1.ª posición en el sentido de las agujas del reloj).
3. Pulse y mantenga pulsados los botones Centrif. y Temp. °C durante unos segundos (en un plazo de 10 segundos tras el encendido. Después de estos 10 segundos, la combinación de teclas activa y desactiva las señales acústicas).
4. Después de 3 segundos, el total de horas de funcionamiento del aparato aparece en la pantalla: por ejemplo, 1276 horas, la pantalla muestra el texto Hr durante 2 segundos, 12 (miles y cientos) durante 2 segundos y 76 (decenas y unidades).



Si el procedimiento no funciona (debido al tiempo de espera, a una posición incorrecta del selector de programas o a una combinación incorrecta de teclas), apague el aparato y repita la secuencia desde el principio.

9.4 Reinicio de fábrica

Esta función permite restaurar las opciones predeterminadas de fábrica. Para **activar** esta opción, siga los pasos a continuación:

1. Encienda el aparato pulsando la tecla On/ Off.
2. Gire el selector de programas hasta el programa Sintéticos (3.ª posición en el sentido de las agujas del reloj).
3. Pulse y mantenga pulsados los botones Centrif. y Temp. °C durante unos segundos (en un plazo de 10 segundos tras el encendido. Después de estos 10 segundos, la combinación de teclas activa y desactiva las señales acústicas).
4. La pantalla mostrará — — — durante unos 5 segundos.



Si el procedimiento no funciona (debido al tiempo de espera, a una posición incorrecta del selector de programas o a una combinación incorrecta de teclas), apague el aparato y repita la secuencia desde el principio.

10. ANTES DEL PRIMER USO

1. Asegúrese de que hay electricidad y de que el grifo de agua está abierto.
2. Vierta 2 litros de agua en el compartimento de detergente marcado con .

Esta acción activa el sistema de desagüe.

3. Vierta una pequeña cantidad de detergente en el compartimento marcado con .

4. Ajuste e inicie un programa para algodón a la temperatura más alta sin colada en el tambor.

De esta forma se elimina toda la posible suciedad del tambor y de la cuba.

11. USO DIARIO



ADVERTENCIA!

Consulte los capítulos sobre seguridad.

11.1 Puesta en marcha del aparato

1. Conecte el enchufe a la toma de corriente.
2. Abra la llave de paso.

3. Pulse la tecla On/Off para encender el aparato.

Se emite una breve melodía.

11.2 Cargar la colada

1. Abra la tapa del aparato.
2. Pulse el botón **A**.

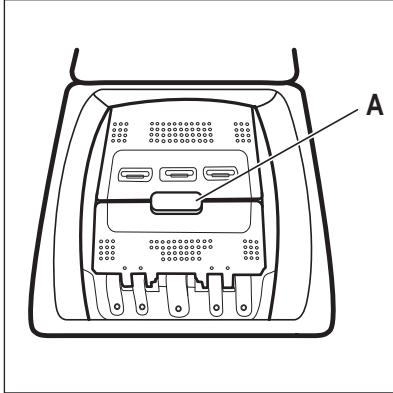

El tambor se abre automáticamente.

3. Introduzca las prendas en el tambor, una por una.
4. Sacuda las prendas antes de colocarlas en el aparato.

Asegúrese de no colocar demasiada colada en el tambor.

5. Cierre el tambor y la tapa.

PRECAUCIÓN!

Antes de cerrar la tapa del aparato, asegúrese de que cierra correctamente el tambor.

11.3 Compartimentos de detergente. Uso de detergente y aditivos

1. Dosifique los detergentes especificados y el suavizante.
2. Ponga el detergente y el suavizante en los compartimentos adecuados.



Siga siempre las instrucciones que encontrará en el envase de los productos de detergente, aunque se recomienda no superar el nivel máximo indicado. Esta cantidad garantizará no obstante los mejores resultados de lavado.



Cuando utilice detergentes líquidos, añádalos en una bola dosificadora (suministrada por el fabricante del detergente). Ponga la bola dosificadora dentro del tambor de la lavadora, encima de las prendas.

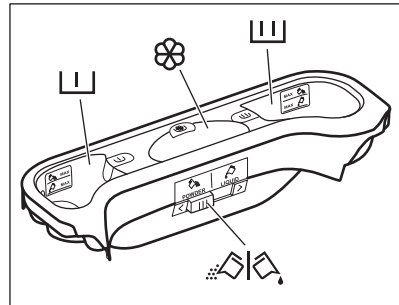

 Compartimento de detergente para la fase de prelavado.

Las marcas MAX son los niveles máximos de la cantidad de detergente (líquido o en polvo).

 Compartimento de detergente para la fase de lavado.

Las marcas MAX son los niveles máximos de la cantidad de detergente (líquido o en polvo).

 Compartimento para aditivos líquidos (suavizante, almidón).

La marca **M** es el nivel máximo para la cantidad de aditivos líquidos.



Tapa abatible para detergente líquido o en polvo.

11.4 Detergente líquido o en polvo

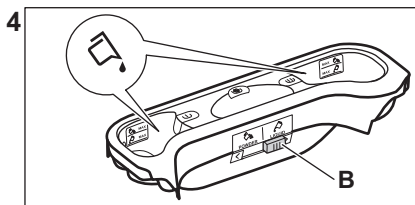
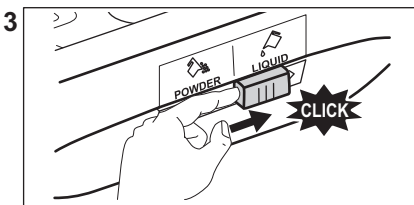
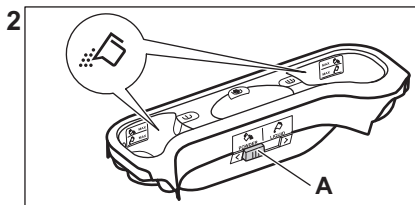
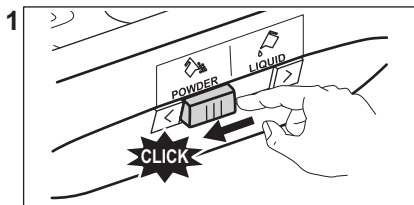

- Posición **A** para detergente en polvo (ajuste de fábrica).
- Posición **B** para detergente líquido.



Quando utilice detergente líquido:

- No utilice detergentes líquidos gelatinosos ni gruesos.
- No ponga más líquido del nivel máximo.
- No ajuste la función de Inicio retardado.

11.5 Ajuste de un programa

1. Gire el selector hasta el programa de lavado que desee.

El indicador de la tecla Inicio/Pausa  parpadea.

En la pantalla se muestra la duración aproximada del programa.

2. Para cambiar la temperatura o la velocidad de centrifugado, toque los botones correspondientes.
3. Si lo desea, puede ajustar una o varias opciones tocando las teclas correspondientes. Los indicadores correspondientes se encienden en la pantalla y la información proporcionada cambia en consecuencia.



Quando **no es posible** una selección, una señal acústica avisa y la pantalla muestra ---.

11.6 Iniciar un programa

Toque el botón Inicio/Pausa  para iniciar el programa. No es posible iniciar el programa cuando el indicador del botón está apagado y no parpadea (por ejemplo, el selector de programa está una posición incorrecta).

El indicador relacionado deja de parpadear y permanece encendido.



El programa se inicia y la tapa se bloquea. La pantalla muestra el indicador .



La bomba de drenaje puede operar poco antes de que el aparato se llene de agua.

11.7 Inicio de un programa con el inicio diferido





1. Toque repetidamente el botón Inicio Diferido hasta que la pantalla muestre el tiempo diferido deseado. La pantalla muestra el indicador .

2. Toque el botón Inicio/Pausa . La tapa del aparato se bloquea y empieza la cuenta atrás del inicio diferido. La pantalla muestra el indicador .

Cuando se completa la cuenta atrás, el programa comienza automáticamente.



Cancelación del inicio diferido una vez iniciada la cuenta atrás

Para cancelar el inicio diferido:

1. Toque el botón Inicio/Pausa  para pausar el aparato. El indicador correspondiente parpadea.
2. Toque el botón Inicio Diferido repetidamente hasta que se muestre la pantalla  y el indicador  se apague.
3. Vuelva a tocar el botón Inicio/Pausa  para iniciar el programa inmediatamente.

Cambio del inicio diferido una vez iniciada la cuenta atrás

Para cambiar el inicio diferido:

1. Toque el botón Inicio/Pausa  para pausar el aparato. El indicador correspondiente parpadea.
2. Toque repetidamente el botón Inicio Diferido hasta que la pantalla muestre el tiempo diferido deseado.
3. Vuelva a tocar el botón Inicio/Pausa  para comenzar la nueva cuenta atrás.

11.8 Detección de SensiCare Systemcarga

Después de tocar el botón Inicio/Pausa .



1. El SensiCare System comienza a estimar el peso de la carga para calcular la duración real del programa. Durante esta fase, las barras Time Manager  situadas debajo de los dígitos de tiempo muestran una animación sencilla.
2. Transcurridos unos 15-20 minutos, las barras Time Manager desaparecen y se muestra la nueva duración del ciclo. El aparato ajusta automáticamente la duración del programa según la carga para conseguir resultados de lavado perfectos en el menor tiempo posible.



SensiCare System no está disponible en todos los programas, por ejemplo para Lana/Lás, Aclarado/Enxag., Centrif. y programas con ciclos cortos.

11.9 Interrupción de un programa y cambio de las opciones

Cuando el programa está en marcha, puede cambiar **solo algunas** opciones:

1. Pulse la tecla Inicio/Pausa . El indicador correspondiente parpadea.
2. Cambie las opciones. La información mostrada en la pantalla cambia en consecuencia.
3. Toque de nuevo la tecla Inicio/Pausa . El programa de lavado continúa.

11.10 Cancelación de un programa en curso

1. Pulse el botón On/Off para cancelar el programa y apagar el aparato.
2. Pulse de nuevo el botón On/Off para encender el aparato.



Si el SensiCare System ha terminado y el llenado de agua ya ha empezado, el nuevo programa se inicia **sin repetir el SensiCare System**. El agua y el detergente no se evacúan para evitar desperdicios.

También hay una forma alternativa de cancelar:

1. Gire el mando de selección a la posición
 - "Reset" (Restablecer).
2. Espere 1 segundo. La pantalla muestra .





Ahora puedes ajustar un nuevo programa de lavado.

11.11 Apertura de la tapa - Adición de prendas



Si la temperatura y el nivel de agua del tambor son demasiado elevados y/o el tambor sigue girando, no se debe abrir la tapa.

Mientras un programa o el inicio diferido están en marcha, la tapa del aparato permanece bloqueada. La pantalla muestra el indicador .

1. Toque el botón Inicio/Pausa . El indicador  empieza a parpadear.
2. Espere hasta que el indicador de bloqueo de la tapa  deje de parpadear y se apague. Abra la tapa del aparato y las puertas del tambor. Si es necesario, añada o retire las prendas. Cierre la puerta del tambor y la tapa. Toque el botón Inicio/Pausa . El programa o el inicio diferido continúan.

11.12 Fin del programa

Cuando el programa termina, el aparato se detiene automáticamente. Los avisos acústicos funcionan (si están activos). La pantalla mostrará .

El indicador del botón Inicio/Pausa  se apaga.

La tapa se desbloquea y el indicador  se apaga.

1. Pulse el botón On/Off para desactivar el aparato.

Cinco minutos después de finalizar el programa, la función de ahorro de energía apaga automáticamente el aparato.





Cuando se vuelve a encender el aparato, la pantalla muestra el final del anterior programa ajustado. Gire el selector de programas para ajustar un nuevo ciclo.

2. Retire la colada del aparato.
3. Asegúrese de que el tambor esté vacío.

4. Deje la tapa y la puerta del tambor entreabiertas para evitar el moho y los olores.
5. Cierre el grifo.

11.13 Desagüe del agua tras el final del ciclo

Si se ha seleccionado un programa u opción que no vacía el agua del último aclarado, el programa termina, pero:

- El área de tiempo muestra  y la pantalla muestra la tapa bloqueada .
 - El tambor sigue girando a intervalos regulares para evitar arrugas en las prendas.
 - La tapa permanece bloqueada.
 - Debe vaciar el agua para abrir la tapa.
1. Si fuera necesario, toque el botón Centrif. para reducir la velocidad de centrifugado sugerida por el aparato.
 2. Pulse el botón Inicio/Pausa:
 - Si ha ajustado Agua en cuba , el aparato desagua y centrifuga.
 - Si ha ajustado Silencio, el aparato solo desagua.

El indicador de opción Agua en cuba  y Silencio desaparece.

3. Cuando el programa termina y el indicador de tapa bloqueada  se apaga, puede abrir la tapa.
4. Pulse el botón On/Off durante unos segundos para desactivar el aparato.

11.14 Opción de espera

La función de espera apaga automáticamente el aparato para reducir el consumo de energía cuando:

- No se utiliza el aparato durante 5 minutos . Pulse la tecla On/Off para encender el aparato de nuevo.
- 5 minutos después de que termine el programa de lavado Pulse la tecla On/Off para encender el aparato de nuevo. La pantalla muestra el final del último programa. Gire el selector de programas para ajustar un nuevo ciclo.

Si gira el mando hasta la posición "Reset" • , el aparato se apaga automáticamente en 30 segundos.



Si selecciona un programa o una opción que finaliza con agua en el tambor, la función de espera **no desactiva** el aparato para recordarle que debe drenar el agua.

12. CONSEJOS

ADVERTENCIA!

Consulte los capítulos sobre seguridad.

12.1 Carga de la colada

- Divida la colada en: blanco, de color, sintéticos, delicados y lana.
- Siga las instrucciones de lavado que figuran en las etiquetas de las prendas.
- No lave juntas las prendas blancas y de color.
- Algunas prendas de color pueden desteñir en el primer lavado. Se recomienda lavarlas por separado las primeras veces.
- Lave del revés las prendas de varias capas, de lana y con motivos pintados.
- Lave y trate previamente las manchas difíciles con un detergente adecuado antes de introducir las prendas en el tambor.
- Tenga cuidado con las cortinas. Retire los ganchos y coloque las cortinas en una bolsa de lavado o funda de almohada.
- No lave prendas sin dobladillos o desgarradas. Introduzca en una bolsa de lavado las prendas pequeñas y delicadas (p. ej. sujetadores con aros, cinturones, medias, cordones, cintas, etc.).

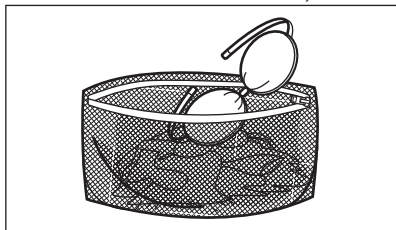

- Una carga muy pequeña puede provocar problemas de desequilibrio en la fase de centrifugado y conllevar vibraciones excesivas. Si esto ocurre:

- interrumpa el programa y abra la puerta (consulte el capítulo "Uso diario");
- redistribuya manualmente la carga para que las prendas estén espaciadas de manera uniforme por la cuba;
- pulse el botón Inicio/Pausa . La fase de centrifugado continúa.
- Abotone las fundas de almohada y cierre las cremalleras, ganchos y broches. Ate las correas, cordones, cordones, cintas y cualquier otro elemento suelto.
- Vacíe los bolsillos y desdoble las prendas.

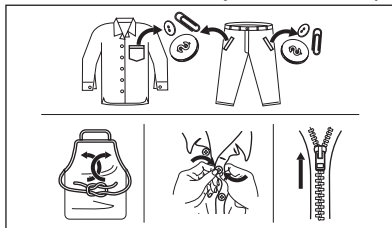

12.2 Manchas difíciles

Para algunas manchas, el agua y el detergente no son suficientes.

Se recomienda tratar previamente estas manchas antes de colocar las prendas en el aparato.

Existen quitamanchas especiales en el mercado. Utilice el quitamanchas especial adecuado para el tipo de mancha y tejido.

12.3 Tipo y cantidad de detergente.

La elección del detergente y las cantidades adecuadas no solo afectan al rendimiento de lavado sino que además protegen el entorno y evitan vertidos:

- Utilice solo detergentes y otros tratamientos especialmente fabricados

para lavadoras: Primero, siga estas reglas genéricas:

- detergente en polvo para todo tipo de prendas, salvo las delicadas. Son preferibles los detergentes en polvo con lejía para ropa blanca y programas de higiene.
- detergente líquido para todo tipo de tejidos o especial para lana, preferiblemente para programas de lavado a baja temperatura (60 °C máx.).
- La elección y la cantidad de detergente dependerá de: el tipo de tejido (delicados, lana, algodón, etc.), el color de la ropa, el tamaño de la carga, el grado de suciedad, la temperatura de lavado y la dureza del agua utilizada.
- Siga las instrucciones que encontrará en el envase de los detergentes o de otros tratamientos sin superar el nivel máximo indicado (**MAX**).
- No mezcle diferentes tipos de detergentes.
- Use menos detergente en los casos siguientes:
 - si la lavadora tiene poca carga
 - si la ropa no está muy sucia
 - hay gran cantidad de espuma durante el lavado.
- Cuando utilice tabletas o bolsitas de detergente, colóquelas siempre dentro del tambor, no en el dispensador de detergente.

La falta de detergente puede causar:

- resultados del lavado no satisfactorios,
- que la colada se vuelva gris,
- prendas grasientas.
- moho en el aparato.

El exceso de detergente puede provocar:

- espuma jabonosa
- efecto de lavado reducido,
- aclarado inadecuado.
- un mayor impacto para el medio ambiente.

12.4 Consejos ecológicos

A continuación ofrecemos algunos consejos para ahorrar agua y energía y ayudar a proteger el medio ambiente:

- **La ropa que no esté demasiado sucia** se puede lavar con un programa **sin prelavado** a fin de ahorrar detergente, agua y tiempo (y proteger el medio ambiente).
- Cargar el aparato a la **capacidad máxima indicada para cada programa ayuda a reducir el consumo de energía y agua.**
- Con un tratamiento previo adecuado es posible eliminar manchas y suciedad moderada, de manera que la ropa se pueda lavar a menos temperatura.
- Para utilizar la cantidad correcta de detergente, consulte la cantidad recomendada por el fabricante del detergente y compruebe la dureza del agua de su sistema doméstico. Consulte "Dureza del agua".
- Ajuste la **máxima velocidad de centrifugado posible** para el programa de lavado seleccionado **antes de secar su ropa en una secadora**. ¡Así ahorrará energía durante el secado!

12.5 Dureza del agua

Si la dureza del agua de su zona es alta o moderada, se recomienda usar un descalcificador de agua para lavadoras. En las zonas en las que la dureza del agua sea baja, no es necesario utilizar un descalcificador.

Póngase en comunicación con las autoridades correspondientes para conocer la dureza del agua de su zona.

Utilice la cantidad correcta de descalcificador. Siga las instrucciones que encontrará en el envase del producto.

13. MANTENIMIENTO Y LIMPIEZA



ADVERTENCIA!

Consulte los capítulos sobre seguridad.

13.1 Programa de limpieza periódica

La limpieza periódica ayuda a prolongar la vida útil de su aparato.

Después de cada ciclo, deje la tapa y la puerta del tambor ligeramente entreabiertos para que circule el aire y seque la humedad dentro del aparato: esto evitará la formación de moho y olores desagradables.

Si el aparato no se utiliza durante mucho tiempo, cierre el grifo de agua y desenchufe el aparato.

Programa indicativo de limpieza periódica:

Descalcificación	Dos veces al año
Lavado de mantenimiento	Una vez al mes
Limpieza de la junta de la tapa	Cada dos meses
Limpieza del tambor	Cada dos meses
Limpieza del dosificador de detergente	Cada dos meses
Limpieza del filtro de la bomba de desagüe	Dos veces al año
Limpieza del tubo de entrada y el filtro de la válvula	Dos veces al año

Los siguientes párrafos explican cómo debe limpiarse cada elemento.

13.2 Eliminación de objetos extraños



Asegúrese de que los bolsillos estén vacíos y que todos los elementos sueltos estén atados antes de ejecutar su ciclo. Consulte «Carga de la colada» en «Consejos».

Retire cualquier objeto extraño (como clips metálicos, botones, monedas, etc.) que pueda encontrar en los filtros y el tambor. Consulte los párrafos «Limpieza del tambor», «Limpieza de la bomba de desagüe» y «Limpieza del filtro del tubo de entrada y el filtro de la válvula». Si es necesario, ponte en contacto con el Centro de servicio autorizado.

13.3 Limpieza del exterior

Limpie el aparato solo con agua templada y jabón suave. Seque completamente todas las superficies. No utilice un estropajo o cualquier otro material que pueda rayar.



PRECAUCIÓN!

No utilice alcohol, disolventes ni otros productos químicos.



PRECAUCIÓN!

No limpie las superficies metálicas con detergentes a base de cloro.

13.4 Descalcificación



Si la dureza del agua de su zona es alta o moderada, se recomienda utilizar un descalcificador de agua para lavadoras.

Examine periódicamente el tambor para comprobar si hay cal.

Los detergentes normales ya contienen descalcificadores de agua, pero se recomienda ejecutar un ciclo con el tambor vacío y usar un descalcificador.



Siga siempre las instrucciones que encontrará en el envase del producto.

13.5 Lavado de mantenimiento

El uso repetido y prolongado de programas a baja temperatura puede provocar depósitos de detergente, restos de pelusa, acumulación de bacterias en el interior del tambor y la cuba. Esto podría causar malos olores y formación de moho. Para eliminar estos depósitos y limpiar la parte interior del aparato, realice un lavado de mantenimiento periódicamente (al menos una vez al mes).



Consulte el capítulo sobre limpieza del tambor.

13.6 Limpieza del tambor

Examine regularmente el tambor para evitar depósitos no deseados.

Los depósitos de óxido en el tambor pueden ocurrir debido a la oxidación del cuerpo extraño en el lavado o en el agua del grifo que contiene hierro.

Limpie el tambor con productos especiales para acero inoxidable.



Siga siempre las instrucciones que encontrará en el envase del producto. No limpie el tambor con productos de descalcificación ácidos, no frote productos que contengan cloro o hierro o lana de acero.

Para una limpieza completa:

1. Saque toda la colada del tambor.
2. Ejecute un programa Algod. con la temperatura más alta.

3. Agregue una pequeña cantidad de detergente en polvo en el tambor vacío para enjuagar los residuos que quedan.



Ocasionalmente, al final de un ciclo, la pantalla puede mostrar el icono . Esta es una recomendación para realizar la "limpieza del tambor". Una vez realizada la limpieza del tambor, desaparece el icono.

13.7 Junta de la tapa

Examine regularmente el sellado y elimine todos los objetos de la parte interna. Límpiela cuando sea necesario con un agente limpiador de amoníaco en crema sin rascar la superficie de la junta.



Siga siempre las instrucciones que encontrará en el envase del producto.

13.8 Limpieza del dosificador de detergente

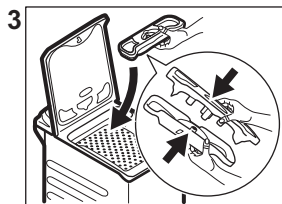
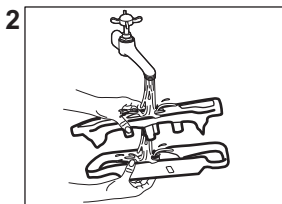
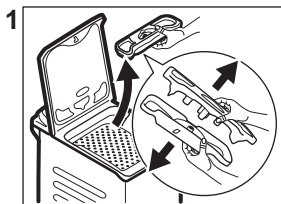

13.9 Limpieza del tubo de entrada y el filtro de la válvula

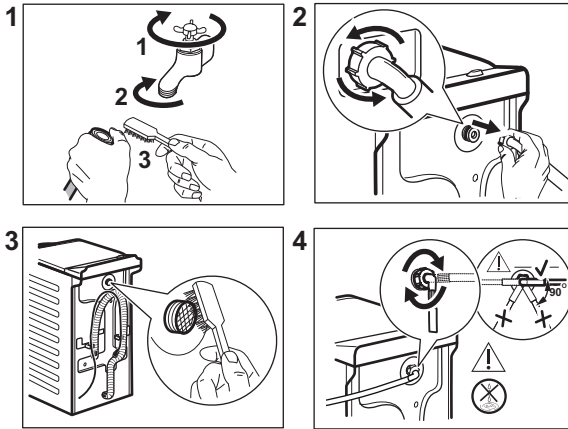

13.10 Limpieza del filtro de desagüe

Examine periódicamente el filtro de desagüe y asegúrese de que está limpio.

Limpie la bomba de desagüe si:

- El aparato no desagua.
- El tambor no gira.
- El aparato emite un ruido extraño debido al bloqueo de la bomba de desagüe.
- La pantalla muestra el código de alarma

E20

⚠ ADVERTENCIA!

- Desenchufe el aparato de la toma de corriente.
- No limpie la bomba si el agua del aparato está caliente. Espere a que se enfríe el agua.
- No retire el filtro mientras el aparato está en funcionamiento.
- Desenrosque el filtro lenta y suavemente hasta que el agua deje de salir. Una vez vaciada toda el agua, el filtro puede desenroscarse por completo.

Tenga siempre a mano un trapo para secar el agua que se derrame al extraer el filtro.

Siga estos pasos para limpiar la bomba:

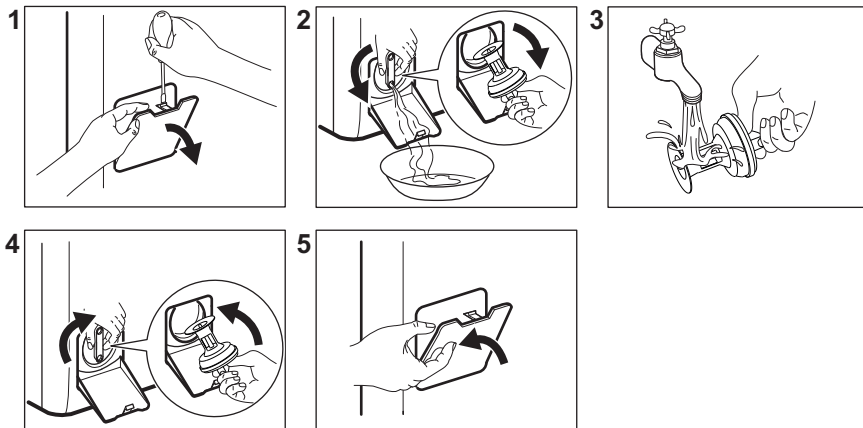

13.11 Desagüe de emergencia

Si el aparato no puede desaguar, realice el mismo procedimiento descrito en el apartado "Limpieza de la bomba de desagüe". Limpie la bomba si fuera necesario.

Cuando se desagua con el procedimiento de drenaje de emergencia, se debe activar de nuevo el sistema de desagüe:

1. Vierta 2 litros de agua en el compartimento de lavado principal del dosificador de detergente.
2. Inicie el programa para desaguar.

13.12 Medidas anticongelación

Si el aparato está instalado en una zona donde la temperatura puede llegar a valores de 0 °C o inferiores, retire el agua restante del tubo de entrada y la bomba de desagüe.

1. Desenchufe el aparato de la toma de red.
2. Cierre la llave de paso.
3. Coloque los dos extremos del tubo de entrada en un recipiente y deje que salga el agua.
4. Vacíe la bomba de descarga. Consulte el procedimiento de desagüe de emergencia.
5. Cuando la bomba esté vacía, coloque de nuevo la manguera.

ADVERTENCIA!

Asegúrese de que la temperatura es superior a 0°C antes de usar de nuevo el aparato.
El fabricante no se hace responsable de los daños derivados de las bajas temperaturas.

14. SOLUCIÓN DE PROBLEMAS

ADVERTENCIA!

Consulte los capítulos sobre seguridad.

14.1 Códigos de alarma y posibles fallos

El aparato no se pone en marcha o se detiene durante su funcionamiento. Primero, intente buscar una solución al problema (consulte las tablas).

ADVERTENCIA!

Desenchufe el aparato antes de realizar cualquier comprobación.

Con algunos problemas, la pantalla muestra un código de alarma y puede que el botón Inicio/Pausa  parpadee continuamente:

Problema	Posible solución
E 10 El aparato no carga agua correctamente.	<ul style="list-style-type: none">• Compruebe que el grifo esté abierto.• Asegúrese de que la presión del suministro de agua no es demasiado baja. Para esta información, póngase en contacto con la empresa local de suministro de agua.• Compruebe que el grifo no esté obstruido.• Compruebe que la manguera de entrada no esté doblada, dañada ni retorcida.• Compruebe que la manguera de entrada de agua esté conectada correctamente.• Compruebe que el filtro de la manguera de entrada y el filtro de la válvula no estén obstruidos. Consulte "Mantenimiento y limpieza".
E20 El aparato no desagua.	<ul style="list-style-type: none">• Compruebe que el desagüe no esté obstruido.• Compruebe que la manguera de desagüe no esté doblada ni retorcida.• Compruebe que el filtro de desagüe no esté obstruido. Limpie el filtro si fuera necesario. Consulte "Mantenimiento y limpieza".• Compruebe que la manguera de desagüe esté conectada correctamente.• Ajuste el programa de descarga si selecciona un programa sin fase de desagüe.• Ajuste el programa de descarga si selecciona una opción que termina con agua en la cuba.
E40 La puerta del aparato está abierta o no está bien cerrada.	<ul style="list-style-type: none">• Asegúrese de que la puerta se ha cerrado correctamente.
E91 No hay comunicación entre los elementos electrónicos del aparato.	<ul style="list-style-type: none">• El programa no ha terminado correctamente o el aparato se ha apagado demasiado pronto. Apague y encienda el aparato.• Si el código de alarma vuelve a aparecer, póngase en contacto con el Centro de servicio técnico.
EHO La corriente eléctrica es inestable.	<ul style="list-style-type: none">• Espere hasta que la corriente eléctrica se estabilice.

Si la pantalla muestra otros códigos de alarma, apague y encienda el aparato. Si el problema continúa, póngase en contacto con el Centro de servicio técnico.

En caso de que haya algún problema con la lavadora, consulte la siguiente tabla para ver las posibles soluciones.

Problema	Posible solución
El programa no se inicia.	<ul style="list-style-type: none"> • Compruebe que el enchufe esté conectado a la toma de corriente. • Compruebe que la tapa del aparato y la puerta del tambor estén cerradas. • Compruebe que no haya ningún fusible dañado en la caja de fusibles. • Asegúrese de haber pulsado Inicio/Pausa  • Si se ha ajustado el inicio diferido, cancele el ajuste o espere hasta el final de la cuenta atrás. • Desactive la función de bloqueo de seguridad para niños si está activada. • Compruebe la oposición del mando en el programa seleccionado.
El aparato se llena de agua y desagua inmediatamente.	<ul style="list-style-type: none"> • Compruebe que la manguera de desagüe esté en la posición correcta. Es posible que la manguera esté demasiado baja. Consulte las "instrucciones de instalación".
La fase de centrifugado no funciona o el ciclo de lavado dura más de lo normal.	<ul style="list-style-type: none"> • Seleccione el programa de centrifugado. • Compruebe que el filtro de desagüe no esté obstruido. Limpie el filtro si fuera necesario. Consulte "Mantenimiento y limpieza". • Ajuste manualmente las prendas en la cuba e inicie de nuevo la fase de centrifugado. Este problema puede deberse a problemas de equilibrio.
Hay agua en el suelo.	<ul style="list-style-type: none"> • Compruebe que los acoplamientos de los tubos de agua estén bien apretados y de que no hay fugas de agua. • Compruebe que la manguera de entrada de agua y la manguera de desagüe no estén dañados. • Asegúrese de utilizar el detergente adecuado y la cantidad correcta.
No se puede abrir la tapa del aparato.	<ul style="list-style-type: none"> • Compruebe que no se ha seleccionado un programa de lavado que termine con agua en la cuba. • Compruebe que el programa de lavado ha finalizado. • Ajuste el programa de descarga o centrifugado si hay agua en el tambor. • Compruebe que el aparato recibe electricidad. • Este problema puede deberse a un fallo del aparato. Póngase en contacto con el servicio técnico autorizado.
El aparato produce un ruido extraño y vibra.	<ul style="list-style-type: none"> • Compruebe que el aparato esté correctamente nivelado. Consulte las "instrucciones de instalación". • Compruebe que se hayan quitado el embalaje y los pasadores de transporte. Consulte las "instrucciones de instalación". • Añada más colada en el tambor. Es posible que la carga sea demasiado pequeña.
La duración del programa aumenta o disminuye durante la ejecución del programa.	<ul style="list-style-type: none"> • El SensiCare System puede ajustar la duración del programa en función del tipo y el volumen de la carga de la colada. Consulte "Detección de carga SensiCare System" en el capítulo "Uso diario".
Los resultados de lavado no son satisfactorios.	<ul style="list-style-type: none"> • Aumente la cantidad de detergente o utilice otro. • Utilice productos especiales para eliminar las manchas difíciles antes de lavar la colada. • Asegúrese de poner la temperatura correcta. • Reduzca la carga de colada.

Problema	Posible solución
Demasiada espuma en el tambor durante el ciclo de lavado.	<ul style="list-style-type: none"> Reduzca la cantidad de detergente.
Después del ciclo de lavado, hay restos de detergente en el dosificador.	<ul style="list-style-type: none"> Compruebe que la compuerta se encuentra en la posición correcta. Compruebe que usa el dosificador de detergente según las indicaciones de este manual del usuario.

Una vez finalizada la revisión, encienda el aparato. El programa continuará a partir del punto en que se haya interrumpido.

Si el problema se vuelve a producir, póngase en contacto con el Centro de servicio técnico.

Los datos que necesita para el Centro de servicio técnico se encuentran en la placa de características.

15. VALORES DE CONSUMO

15.1 Introducción



Consulte el enlace www.theenergylabel.eu para información detallada sobre la etiqueta energética.



El código QR de la etiqueta energética suministrada con el aparato proporciona un enlace web a la información relacionada con el rendimiento del aparato en la base de datos de EU EPREL. Guarde la etiqueta de energía como referencia junto con el manual de usuario y todos los demás documentos que se proporcionan con este aparato. También puede encontrar la misma información en EPREL utilizando el enlace <https://eprel.ec.europa.eu> y el nombre del modelo y el número de producto que se encuentra en la placa de características del aparato. Consulte el capítulo "Descripción del producto" para conocer la posición de la placa de características.

15.2 Leyenda

kg	Carga de la colada.	hh:mm	Duración del programa.
kWh	Consumo de energía.	°C	Temperatura en la lavandería.
Litros	Consumo de agua.	rpm	Velocidad de centrifugado.
%	Humedad restante al finalizar la fase de centrifugado. Cuanto más alta es la velocidad de giro, más alto es el ruido y más baja es la humedad restante.		



Los valores y la duración del programa pueden variar dependiendo de las diferentes condiciones (por ejemplo, temperatura ambiente, temperatura y presión del agua, tamaño de la carga y tipo de ropa, tensión de alimentación) y también si se cambia el ajuste predeterminado de un programa.

15.3 Según el Reglamento de la Comisión UE 2019/2023

Eco 40-60 Programa	kg	kWh	Litros	hh:mm	%	°C	rpm 1)
Carga completa	7	1.050	51.0	03:25	53.00	47.0	1151
Media carga	3,5	0.480	40.0	02:41	53.00	34.0	1151
Cuarto de carga	2,0	0.380	40.0	02:41	55.00	29.0	1151

1) Velocidad de centrifugado máxima.

Consumo de energía en diferentes modos

Apagado (W)	Espera (W)	Inicio retardado (W)
0.50	0.50	4.00

El tiempo para el modo Apagado/Espera es de 15 minutos como máximo.

15.4 Programas comunes



Estos valores son solo indicativos.

Programa	kg	kWh	Litros	hh:mm	%	°C	rpm 1)
Algod. 2) 90 °C	7	2.500	85.0	03:25	53.00	85.0	1200
Algod. 60 °C	7	1.750	80.0	03:20	53.00	55.0	1200
Algod. 3) 20 °C	7	0.300	80.0	02:50	53.00	20.0	1200
Sintéticos 40 °C	3	0.600	50.0	02:10	35.00	40.0	1200
Delicados 4) 30 °C	2	0.300	50.0	01:00	35.00	30.0	1200

Programa	kg	kWh	Litros	hh:mm	%	°C	rpm 1)
Lana/Läs 30 °C	1,5	0.200	45.0	01:05	30.00	30.0	1200

- 1) Indicador de referencia de la velocidad de giro.
- 2) Adecuado para el lavado de tejidos muy sucios.
- 3) Adecuado para lavar prendas de algodón, sintéticas y mixtas poco sucias.
- 4) También funciona como un ciclo de lavado rápido para ropa ligeramente sucia.

16. GUÍA RÁPIDA

16.1 Uso diario

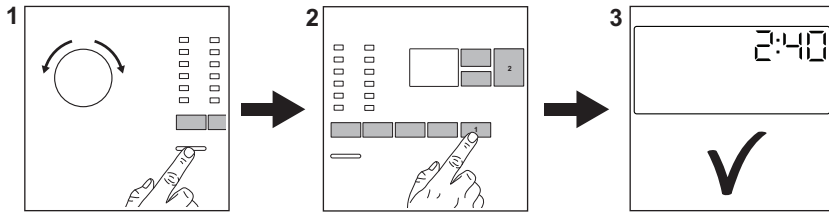

Conecte el enchufe a la toma de corriente.

Abra la llave de paso.

Cargue la ropa.

Vierta el detergente y demás tratamientos en el compartimento correspondiente del dosificador de detergente.

1. Pulse el botón **On/Off** para encender el aparato. Gire el selector para ajustar el programa que desee.

2. Seleccione las opciones disponibles (1) con los botones táctiles correspondientes. Para iniciar el programa, toque el botón **Inicio/Pausa** ▷|| (2).

3. Se inicia el aparato.
Al final del programa, retire la colada.



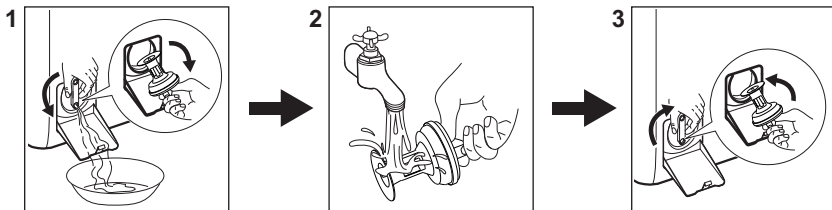

Pulse el botón **On/Off** para apagar el aparato.

16.2 Limpieza del filtro de la bomba de desagüe



Limpie el filtro periódicamente y, sobre todo, si aparece el código de alarma **E20** en la pantalla.

16.3 Programas

Programas	Carga	Descripción del producto
Eco 40-60	7 kg	Algodón blanco y de color. Prendas con suciedad normal.
Algod.	7 kg	Algodón blanco y de color.
Sintéticos	3 kg	Prendas sintéticas o de tejido mixto.
Delicados	2 kg	Tejidos delicados como acrílicos, viscosa y poliéster.
Rápido 14 min.	1,5 kg	Prendas de algodón y sintéticas poco sucias o que se hayan usado una sola vez.
Aclarado/Enxag.	7 kg	Todos los tejidos, excepto lana y tejidos muy delicados. Programa para aclarado y centrifugado.
Centrif./Drenar	7 kg	Todos los tejidos, excepto lana y tejidos muy delicados. Programa para centrifugar y descargar el agua.
 Anti-Alergia	7 kg	Prendas de algodón blanco. Este programa ayuda a eliminar gérmenes y bacterias.
Edredón/Edredão	2 kg	Una sola manta sintética, prendas con relleno, edredones, plumones.
 Seda	3 kg	Programa especial para prendas de seda y sintéticas mixtas.
 Lana/Lãs	1,5 kg	Lana lavable a máquina, lana lavable a mano y delicados.
Sport	3 kg	Ropa deportiva.
 Outdoor	2 kg ¹⁾ 1 kg ²⁾	Ropa deportiva moderna de intemperie.
Denim	2 kg	Ropa vaquera.

1) Programa de lavado.

2) Programa de lavado y fase de impermeabilización.

17. ASPECTOS MEDIOAMBIENTALES

Recicle los materiales con el símbolo . Coloque el material de embalaje en los contenedores adecuados para su reciclaje. Ayude a proteger el medio ambiente y la salud pública, así como a reciclar residuos de aparatos eléctricos y electrónicos. No

deseche los aparatos marcados con el símbolo  junto con los residuos domésticos. Lleve el producto a su centro de reciclaje local o póngase en contacto con su oficina municipal.





electrolux.com

135965041-A-342023



CE