



Registrar
el nuevo
dispositivo en MyBosch
ahora para disfrutar
gratis de múltiples
ventajas:
[bosch-home.com/
welcome](http://bosch-home.com/welcome)



Lavadora-secadora

es Manual de instrucciones e instrucciones de montaje

Su nueva lavadora-secadora

Ha adquirido una lavadora-secadora de la marca Bosch.

Le recomendamos que dedique unos minutos a leer y a familiarizarse con las características de su lavadora-secadora.

Para cumplir los exigentes objetivos de calidad de la marca Bosch, todo aparato que sale de nuestras fábricas se somete previamente a unos exhaustivos controles para verificar su funcionamiento y su buen estado.

Si desea más información sobre nuestros productos, accesorios, piezas de repuesto o servicios, consulte nuestro sitio web www.bosch-home.com o diríjase a nuestros centros del Servicio de Asistencia Técnica.

Si el manual de instrucciones de uso e instalación sirve para varios modelos, en los puntos correspondientes se hará referencia a las diferencias posibles.



Ponga el al aparato en marcha solo tras leer atentamente las presentes instrucciones de uso e instalación.

Normas de representación

Advertencia

Esta combinación de símbolo y palabra hace referencia a una posible situación de peligro que puede tener como resultado lesiones graves o mortales si no se tiene en cuenta.

Atención

Esta palabra hace referencia a una posible situación de peligro que puede tener como resultado daños materiales o en el medio ambiente si no se tiene en cuenta.

Indicación/Nota

Indicaciones para un uso óptimo del aparato e información útil.







1. 2. 3. / a) b) c)







Los pasos que se deben seguir se representan con números o letras.





■ / -

Las enumeraciones se representan con casillas o viñetas.

Índice

-  **Uso previsto** 4
-  **Instrucciones de seguridad** 5
 - Niños/adultos/mascotas. 5
 - Montaje. 7
 - Funcionamiento 9
 - Limpieza/mantenimiento. 12
-  **Protección del medio ambiente** 14
 - Embalaje/electrodoméstico usado . . 14
 - Ahorrar energía y preservar recursos 14
-  **Instalar y conectar** 15
 - Volumen de suministro. 15
 - Instrucciones de seguridad 16
 - Retirar los seguros de transporte . . 16
 - Superficie de montaje. 17
 - Montaje sobre una plataforma o un suelo con vigas de madera . . 18
 - Posicionamiento y nivelación 18
 - Cómo montar el electrodoméstico integrado en un mueble 19
 - Nivelación. 20
 - Ajuste de las bisagras de la puerta . 20
 - Longitud de las mangueras y del cable de conexión a la red eléctrica. 21
 - Entrada de agua. 22
 - Salida de agua 23
 - Conexión eléctrica 24
 - Antes del primer lavado 24
 - Transporte 25
-  **Descripción del electrodoméstico** 26
 - Electrodoméstico 26
 - Cuadro de mandos. 27
-  **Colada** 33
 - Preparación de la colada para el lavado. 33
 - Preparación de la colada para el secado 34

-  **Detergentes y productos de cuidado** 35
 - Recomendación de detergente. . . . 36
-  **Vista general de los programas** 37
 - Programa seleccionable* 37
 - Tabla de secado 39
 - Almidonar 40
 - Teñir/blanquear. 40
-  **Manejo del electrodoméstico** . . 40
 - Preparar el electrodoméstico 40
 - Seleccionar programa/encender el aparato 41
 - Colocar las prendas en el tambor. . 41
 - Dosificación y llenado de la cubeta con detergente y suavizante 42
 - Seguro para niños. 43
 - Sacar la colada y apagar el electrodoméstico. 43
-  **Sensores** 44
 - Sistema de detección de carga desequilibrada. 44
-  **Limpieza y mantenimiento** . . . 44
 - Cuerpo del aparato y cuadro de mandos 44
 - Tambor 45
 - Descalcificar 45
 - Cajón para detergente y bastidor . . 45
 - La bomba de desagüe está obstruida. 46
 - La manguera de desagüe del sifón está bloqueada 47
 - El filtro en el suministro de agua está obstruido 47
-  **¿Qué hacer en caso de avería?** 48
 - Desbloqueo de emergencia 48
 - Información en el panel del display. 49
 - ¿Qué hacer en caso de avería? . . . 49

	Servicio de atención al cliente	53
	Número de producto (E-Nr.) y número de fabricación (FD)	54
	Valores de consumo	55
	Datos técnicos	57
	Garantía AquaStop	57

Uso previsto

- Este aparato está diseñado exclusivamente para uso privado doméstico.
- No instalar ni manejar el aparato en zonas con riesgo de heladas ni en el exterior. Existe el riesgo de que el aparato sufra daños si el agua residual se congela dentro. Si las mangueras se congelan, pueden agrietarse o estallar.
- Este aparato solo debe utilizarse para el lavado, en el ámbito doméstico, de prendas lavables a máquina y prendas de lana lavables a mano (ver la etiqueta de cuidado de la prenda). La utilización del aparato para cualquier otro fin queda fuera del alcance del uso previsto y está prohibida.
- Este electrodoméstico solo debe utilizarse para secar y refrescar, en el ámbito doméstico, prendas que se hayan lavado con agua y puedan secarse en una secadora (ver la etiqueta de cuidado de la prenda). La utilización del electrodoméstico para cualquier otro fin queda fuera del alcance del uso previsto y está prohibida.
- El aparato es apto para el funcionamiento con agua corriente, así como con detergentes y suavizantes comerciales (que deben ser aptos para el uso en lavadoras).
- Este aparato está diseñado para su uso hasta un máximo de 2000 metros por encima del nivel del mar.

Antes de encender el aparato:

Comprobar que no haya daños visibles en el aparato. No poner en marcha el aparato si presenta daños. Si hay algún problema, ponerse en contacto con un distribuidor especializado o con nuestro servicio de atención al cliente.

Leer y seguir las instrucciones de instalación y funcionamiento, así como el resto de información, suministradas con el aparato.

Guardar los documentos para su uso posterior o para futuros dueños.



Instrucciones de seguridad

A continuación se detallan advertencias e instrucciones de seguridad para evitar que el usuario sufra lesiones y prevenir que se produzcan daños materiales en su entorno.

No obstante, es importante tomar las precauciones necesarias y proceder con cuidado durante la instalación, mantenimiento, limpieza y manejo del aparato.

Niños/adultos/mascotas**Advertencia****¡Riesgo de muerte!**

Los niños y otras personas que no son conscientes de los riesgos que implica el uso del aparato podrían resultar heridos o poner en peligro sus vidas. Por tanto, tener en cuenta:

- El aparato no podrá ser utilizado por menores de 8 años ni por personas con capacidad física, sensorial o mental reducida, así como tampoco por personas sin experiencia o conocimientos salvo que sean supervisados o reciban indicaciones de cómo utilizar el aparato de forma segura y hayan comprendido los riesgos potenciales de utilizarlo.

- Los niños no deben jugar con este aparato.
- No permitir que los niños realicen tareas de limpieza o mantenimiento del aparato sin supervisión.
- Mantener alejados del aparato a los niños menores de 3 años, así como a las mascotas.
- No dejar el aparato sin supervisión cuando haya cerca niños u otras personas que no sean conscientes de los riesgos.

Advertencia

¡Riesgo de muerte!

Los niños podrían quedar encerrados dentro del aparato, lo que implica un peligro mortal.

- No instalar el aparato detrás de una puerta, ya que podría bloquear la puerta del aparato o impedir que se abriera por completo.
- Cuando el aparato llegue al final de su vida útil, desconectar el enchufe de la toma de corriente **antes** de cortar el cable de red y, después, romper el cierre de la puerta del aparato.

Advertencia

¡Riesgo de asfixia!

No permitir que los niños jueguen con el embalaje/ plástico o con piezas del embalaje, ya que podrían quedar enredados o cubrirse la cabeza con ellos y asfixiarse. Mantener el embalaje, los plásticos y las piezas del embalaje fuera del alcance de los niños.

Advertencia

¡Riesgo de envenenamiento!

Los detergentes y aditivos pueden ser tóxicos si se ingieren.

En caso de ingesta, consultar inmediatamente con un médico. Mantener los detergentes y aditivos fuera del alcance de los niños.

Advertencia

¡Irritación de ojos/piel!

El contacto con detergentes o aditivos puede producir irritación en los ojos o la piel. Aclarar los ojos y la piel con abundante agua en caso de que entren en contacto con detergentes o aditivos. Mantener los detergentes y aditivos fuera del alcance de los niños.

Montaje

Advertencia

¡Peligro de descarga eléctrica/ incendio/daños materiales/ daños en el aparato!

Si el aparato no se instala correctamente, se pueden producir circunstancias peligrosas. Asegurarse de que se cumplen las siguientes condiciones:

- La tensión de red en la toma de corriente se ha de corresponder con la tensión nominal especificada en el aparato (placa de características). En la placa de características se especifican las cargas conectadas y la protección por fusible requerida.
- El aparato no debe recibir alimentación de un dispositivo de conmutación externo, como un reloj temporizador, ni conectarse a un circuito que normalmente se encienda y se apague por medio de un servicio público.
- El enchufe de red y la toma con contacto de protección deben coincidir, y el sistema de toma a tierra debe estar correctamente instalado.
- La instalación ha de tener una sección transversal adecuada.

- El enchufe de red debe quedar accesible en todo momento. Si esto no es posible, para cumplir con la normativa de seguridad pertinente, se debe integrar un interruptor (desconexión de todos los polos) permanentemente en la instalación, según la normativa sobre instalaciones eléctricas.
- En caso de utilizar un interruptor automático diferencial, asegurarse de que tenga la siguiente marca: . La presencia de esta marca es la única forma de garantizar que cumple todas las regulaciones aplicables.

Advertencia

¡Peligro de descarga eléctrica/ incendio/daños materiales/ daños en el aparato!

Si el cable de red del aparato se modifica o se daña, podría provocar una descarga eléctrica, un cortocircuito o un incendio por calentamiento excesivo.

El cable de red no se debe doblar, aplastar ni modificar, así como tampoco debe entrar en contacto con fuentes de calor.

Advertencia

¡Peligro de incendio/daños materiales/daños en el aparato!

La utilización de alargadores o regletas podría provocar un incendio debido al calentamiento excesivo o a un cortocircuito.

Conectar el aparato directamente a una toma correctamente instalada con puesta a tierra. No utilizar alargadores, regletas ni conectores múltiples.

Advertencia

¡Peligro de lesiones/daños materiales/daños en el aparato!

- El aparato puede vibrar o moverse cuando está en marcha, lo que puede provocar lesiones o daños materiales.

Colocar el aparato en una superficie sólida, plana y limpia; además, con el uso de un nivel de burbuja como guía, se debe nivelar con las patas roscadas.

- Si se agarra alguna de las partes salientes del aparato (p. ej., la puerta) para levantarlo o moverlo, estas piezas podrían romperse y producir lesiones. No agarrar el aparato por las piezas salientes para moverlo.

Advertencia

¡Riesgo de lesiones!

- El aparato es muy pesado. Su elevación podría producir lesiones. Levantar el aparato siempre con ayuda.
- Existe el riesgo de hacerse cortes en las manos con los bordes afilados del aparato. No agarrar el aparato por los bordes afilados. Usar guantes de protección para levantarlo.
- Si las mangueras y los cables de red no están correctamente tendidos, existe riesgo de tropiezo, por lo que se podrían producir lesiones. Dirigir las mangueras y los cables de forma que no exista riesgo de tropiezo.

¡Atención!

Peligro de daños materiales/daños en el aparato

- Si la presión del agua es demasiado alta o demasiado baja, el aparato podría no funcionar correctamente. Además, se podrían producir daños materiales o daños en el aparato. Asegurarse de que la presión de agua en la instalación de suministro de agua sea como mínimo de 50 kPa (0,5 bar) y no supere los 900 kPa (9 bar).

- Si se modifican o se dañan las mangueras de agua, pueden producirse daños materiales o daños en el aparato.
Las mangueras de agua no se deben doblar, aplastar, modificar ni cortar.
- El uso de mangueras distribuidas por otras marcas para conectar el suministro de agua podría producir daños materiales o daños en el aparato.
Usar solo las mangueras suministradas con el aparato o mangueras de recambio originales.
- Para realizar el transporte, el aparato se sujeta con los seguros de transporte. Si los seguros de transporte no se retiran antes de poner en marcha el aparato, se podrían producir daños en el aparato.
Es importante retirar por completo todos los seguros de transporte antes de usar el aparato por primera vez. Asegurarse de guardar los seguros de transporte por separado. Es importante volver a colocar los seguros si se va a transportar el aparato para evitar que se dañe durante el transporte.

Funcionamiento

Advertencia **¡Riesgo de explosión/ incendio!**

Las prendas que han estado en contacto con disolventes, aceite, cera, eliminador de cera, pintura, grasa o quitamanchas pueden inflamarse durante el proceso de secado en la máquina, o incluso podrían hacer que el electrodoméstico explotase. Por tanto, tener en cuenta:

- Aclarar las prendas con abundante agua caliente y detergente antes de secarlas en la máquina.
- No colocar las prendas en el electrodoméstico para secar si no se han lavado previamente.
- No usar el electrodoméstico si se han utilizado químicos industriales para limpiar las prendas.

Advertencia

¡Riesgo de explosión/ incendio!

- Las prendas pretratadas con productos de limpieza que contienen disolventes, p. ej., quitamanchas/disolvente para limpieza, podrían provocar una explosión en el tambor.

Aclarar las prendas con abundante agua antes de lavarlas en la lavadora.

- Algunos objetos podrían inflamarse durante el secado o incluso provocar que el electrodoméstico se incendie o explote.

Retirar mecheros y cerillas de los bolsillos de las prendas.

- Si existe polvo de carbón o harina en el aire alrededor del electrodoméstico, se podría producir una explosión.

Asegurarse de que la zona alrededor del electrodoméstico se mantiene limpia durante el funcionamiento.

Advertencia

¡Peligro de incendio/daños materiales/daños en el electrodoméstico!

Si se cancela un programa antes de que el ciclo de secado haya terminado, el electrodoméstico no se habrá enfriado suficientemente y podría haber riesgo de que las prendas se incendiasen o incluso podrían producirse daños tanto materiales como en el electrodoméstico.

- Durante la última fase del ciclo de secado, las prendas en el tambor no se calientan (ciclo de enfriamiento). Así se garantiza que permanezca a una temperatura a la que no se produzcan daños.

- No apagar el electrodoméstico antes de que haya terminado el ciclo de secado, a menos que todas las prendas se retiren de forma inmediata del tambor y se extiendan (para disipar el calor).

Advertencia

¡Riesgo de envenenamiento!

Ciertos agentes de limpieza que contienen disolventes, p. ej., disolventes de limpieza, pueden emitir vapores tóxicos. No usar agentes de limpieza que contengan disolventes.

⚠ Advertencia**¡Riesgo de lesiones!**

- No apoyarse ni sentarse en la puerta del aparato cuando esté abierta, ya que el aparato podría volcar y producir lesiones.
No apoyarse en la puerta del aparato cuando esté abierta.
- No subirse al aparato, ya que la encimera podría romperse y producir lesiones.
No subirse al aparato.
- Si se toca el tambor cuando todavía está girando, podrían producirse lesiones en las manos.
Esperar hasta que el tambor deje de girar.

⚠ Advertencia**¡Riesgo de quemaduras!**

Si se lava a altas temperaturas, el contacto con el agua caliente (p. ej., si se realiza el desagüe del agua caliente en una pila), podría producir quemaduras. No tocar el agua jabonosa caliente.

⚠ Advertencia**¡Irritación de ojos/piel!**

Los detergentes y aditivos podrían salirse si el compartimento para detergente se abre cuando el aparato está en marcha.

Aclarar los ojos y la piel con abundante agua en caso de que entren en contacto con detergentes o aditivos. En caso de ingesta, consultar inmediatamente con un médico.

¡Atención!**Peligro de daños materiales/
daños en el electrodoméstico**

- Si la cantidad de prendas en el electrodoméstico supera su capacidad de carga máxima, este podría no funcionar correctamente o se podrían producir daños materiales o daños en el electrodoméstico.
No superar la capacidad de carga máxima de prendas de secado. Asegurarse de que se cumplen las capacidades de carga máximas especificadas para cada programa.

- La espuma y la gomaespuma podrían deformarse o fundirse si se secan en el electrodoméstico. No secar las prendas que contengan espuma o gomaespuma en el electrodoméstico.
- Si se vierte una cantidad errónea de detergente o de agente de limpieza en el aparato, se pueden producir daños materiales o daños en el aparato. Usar detergentes/aditivos/agentes de limpieza y suavizantes según las indicaciones del fabricante.

Limpieza/mantenimiento

Advertencia **¡Riesgo de muerte!**

El aparato funciona con electricidad. Existe peligro de descarga eléctrica si se tocan componentes conectados a la corriente. Por tanto, tener en cuenta lo siguiente:

- Apagar el aparato. Desconectar el aparato de la red eléctrica (desconectar el enchufe).
- Nunca agarrar el enchufe de red eléctrica con las manos húmedas.
- Cuando se desconecte el enchufe de la toma de corriente, agarrar siempre por el propio enchufe y nunca por el cable de red, ya que se podría dañar.
- No realizar modificaciones técnicas en el aparato ni en sus componentes.
- Cualquier reparación u otro tipo de trabajo que precise el aparato debe ser realizado por nuestro servicio técnico o por un electricista. Lo mismo rige para la sustitución del cable de red (en caso necesario).
- Los cables de red de recambio se pueden pedir contactando con nuestro servicio técnico.

⚠ Advertencia**¡Riesgo de envenenamiento!**

Ciertos agentes de limpieza que contienen disolventes, p. ej., disolventes de limpieza, pueden emitir vapores tóxicos. No usar agentes de limpieza que contengan disolventes.

⚠ Advertencia**¡Peligro de descarga eléctrica/daños materiales/daños en el aparato!**

Si hay humedad en el aparato, se podría producir un cortocircuito.

No utilizar lavado a presión, limpiadores de vapor, mangueras ni pistolas rociadoras para limpiar el aparato.

⚠ Advertencia**¡Peligro de lesiones/daños materiales/daños en el aparato!**

El uso de piezas de recambio y accesorios distribuidos por otras marcas es peligroso y podría producir lesiones, daños materiales o daños en el aparato.

Por motivos de seguridad, utilizar solo piezas de recambio y accesorios originales.

¡Atención!**Peligro de daños materiales/daños en el aparato**

Los agentes de limpieza y los agentes para pretratar las prendas (p. ej., quitamanchas, aerosoles de prelavado, etc.) podrían causar daños si entran en contacto con las superficies del aparato. Por tanto, tener en cuenta lo siguiente:

- No permitir que dichos agentes entren en contacto con las superficies del aparato.
- Limpiar el aparato solo con agua y un paño suave y húmedo.
- Eliminar cualquier resto de detergente, aerosol o similares inmediatamente.



Protección del medio ambiente

Embalaje/electrodoméstico usado



Desechar el embalaje de manera respetuosa con el medio ambiente. Este electrodoméstico está etiquetado de forma acorde con la Directiva Europea 2012/19/UE relativa a los aparatos electrónicos y eléctricos utilizados (residuos de aparatos eléctricos y electrónico, RAEE). La directriz determina el marco para la devolución y el reciclaje de electrodomésticos utilizados como se aplica en toda la UE.

Ahorrar energía y preservar recursos

Si se siguen estas instrucciones, el aparato consumirá menos electricidad y menos agua.

Deben seleccionarse programas con bajas temperaturas y tiempos de lavado más largos, así como debe aprovecharse la capacidad máxima de carga → *Página 37*.

- El consumo de energía y agua es más eficiente.

Deben utilizarse los ajustes de programa para ahorrar.

- Si se adaptan los ajustes de programa para un programa concierto, la pantalla mostrará el consumo esperado.

Debe añadirse detergente → *Página 36* en función del grado de suciedad de la ropa.

- Para ropa con una suciedad de ligera a normal es suficiente con una pequeña cantidad de detergente. Debe observarse la recomendación de dosificación del fabricante del detergente.

Debe reducirse la temperatura de lavado para ropa con suciedad de ligera a normal.

- A bajas temperaturas el aparato consume menos energía. Para ropa con suciedad de ligera a normal también es suficiente con temperaturas más bajas que las indicadas en el etiqueta de cuidados.

Debe ajustarse la velocidad de centrifugado máxima si se desea secar la ropa después en una secadora con bomba de calor.

- Cuanto más seca esté la ropa, más corta será la duración del programa de secado, lo que, por lo tanto, reduce el consumo de energía. Una mayor velocidad reduce la humedad residual en la ropa e incrementa el volumen del sonido de centrifugado.

No utilizar prelavado para la ropa.

- Lavar con prelavado incrementa la duración del programa y aumenta el consumo de energía y agua.

El aparato cuenta con una función automática de ajuste continuo de la carga.

- En función del tipo de tejido y de la capacidad de carga, la función automática de ajuste continuo de la carga adapta de forma óptima el consumo de agua y la duración del programa.

Instalar y conectar

Volumen de suministro

Nota: Comprobar si el aparato presenta daños producidos durante el transporte. No usar nunca un aparato dañado. Para cualquier queja, ponerse en contacto con el distribuidor donde se haya adquirido el aparato o con nuestro departamento de atención al cliente.

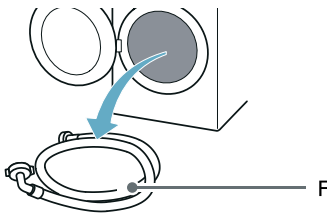
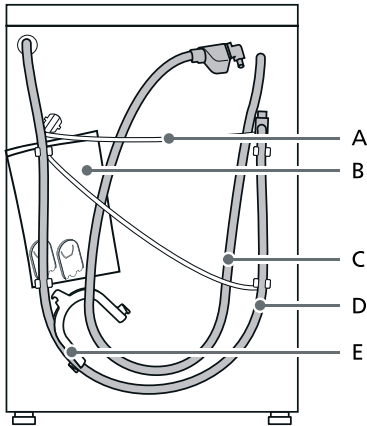

A Conductor de red eléctrica

- B Bolsa*:
- Instrucciones de montaje y manejo
 - Directorio de ubicación del Servicio de Atención al Cliente*
 - Garantía*
 - Hoja complementaria para las instrucciones de montaje y manejo*
 - Tapones para cubrir los orificios una vez se han retirado los soportes de transporte
- C Manguera de entrada de agua en los modelos AquaStop
- D Manguera de salida de agua
- E* Codo para fijar la manguera de evacuación de agua
- F Manguera de entrada de agua fría en los modelos Estándar/ AquaSecure
- * En función del modelo

Volumen distribuido con el aparato

Núm	Descripción
ero	
5	Tapas para cubrir los orificios una vez retirados los pernos de transporte.
1	Llave de boca fija
1	Abrazadera de 24-40 mm de diám. para la conexión a un sifón
1	Plantilla para puerta
2	Bisagras con tornillos para la puerta

Herramienta útil

- Llave para aflojar los pernos de transporte y alinear las patas del aparato
- Llave de boca fija con:
 - ancho de llave 13 para aflojar los soportes para transporte y
 - ancho de llave 17 para nivelar las patas del aparato

Instrucciones de seguridad

⚠ Advertencia

¡Riesgo de lesiones!

- El electrodoméstico es muy pesado. Tener cuidado durante el izado/ transporte del aparato.
- Si el electrodoméstico se alza cogiéndolo por piezas protuberantes (p. ej. la puerta del electrodoméstico), estas pueden desprenderse y provocar lesiones. No alzar el electrodoméstico agarrándolo por las piezas que sobresalen.
- Si la manguera y los cables de la red eléctrica no están tendidos de forma adecuada, hay peligro de tropezar y lesionarse. Tender las mangueras y los cables de tal modo que no haya riesgo de tropezarse.

¡Atención!

Daños en el electrodoméstico

Las mangueras congeladas pueden rasgarse/explotar. No instalar el electrodoméstico en zonas expuestas a las heladas o en el exterior.

¡Atención!

Daños por agua

Los puntos de conexión para la manguera de suministro de agua y la de desagüe están sometidos a una elevada presión de agua. Para evitar fugas y daños por agua, se deben seguir las instrucciones de esta sección.

Notas

- Además de la información de seguridad incluida aquí, es posible que el proveedor local de suministro de agua y electricidad exija requisitos especiales.
- En caso de duda, llamar a un técnico para que conecte el electrodoméstico.

Retirar los seguros de transporte

¡Atención!

Daños en el aparato

- El aparato se sujeta con los seguros de transporte para realizar el transporte. Si no se retiran los seguros, el aparato puede resultar dañado al ponerlo en marcha.
- Para evitar daños de transporte si se mueve el aparato con posterioridad, hay que volver a colocar los seguros de transporte antes de trasladarlo.

Nota: Guardar los tornillos y los manguitos en un lugar seguro.



1. Desatornillar todos los tornillos con la llave de boca fija incluida.

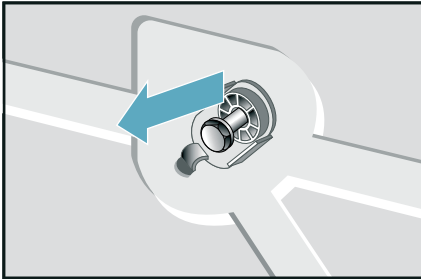

- Retirar por completo todos los pernos de seguridad para el transporte.

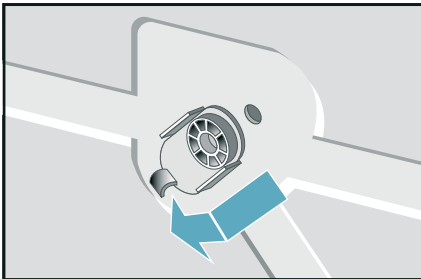

- Sacar el cable de la red eléctrica de los enganches.

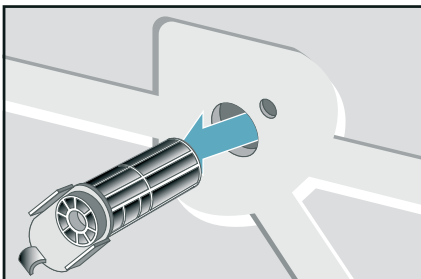

2. Insertar las tapas protectoras.

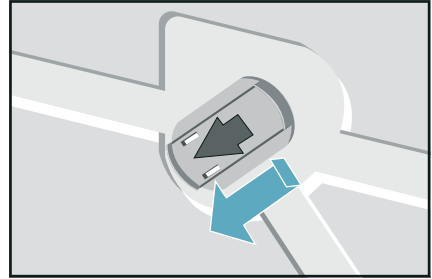

Notas

- Antes de utilizar el aparato por primera vez, asegurarse de retirar todos los pernos de seguridad para el transporte y guardarlos en un lugar seguro para futuros transportes.
- Si se necesita transportar el aparato en el futuro, volver a instalar siempre antes los pernos de seguridad para el transporte para evitar que se produzcan daños en la lavadora-secadora.

Superficie de montaje

- Nota:** El electrodoméstico debe estar nivelado de forma estable para que no se mueva.
- La superficie de montaje debe ser firme y estar nivelada.
 - Los suelos blandos/revestimientos de suelos no son adecuados.

es Instalar y conectar

Montaje sobre una plataforma o un suelo con vigas de madera

¡Atención!

Daños en el aparato

El aparato y el mueble de cocina podrían sufrir daños durante el centrifugado.

Nota: En suelos de listones de madera, montar el aparato de la siguiente forma:

- Las patas del aparato deben fijarse.
- Sobre una plancha de madera resistente al agua (mín. 30 mm de espesor) que esté firmemente atornillada al suelo.

Posicionamiento y nivelación

¡Atención!

La estabilidad del aparato es esencial para asegurar que la lavadora-secadora no se «desplace» durante los ciclos de centrifugado.

El área de montaje debe ser firme y estar limpia y nivelada.

Los suelos de parqué y las cubiertas blandas para el suelo (p. ej., alfombras o cubiertas para el suelo con forro de espuma) no son aptos.

Cómo montar el electrodoméstico integrado en un mueble

Advertencia

¡Riesgo de muerte!

Existe peligro de descarga eléctrica si se tocan componentes aún conectados a la corriente.

No retirar la placa que cubre el aparato.

Notas

- Ancho necesario para el hueco: 60 cm.
- Instalar siempre el aparato debajo de una encimera continua que esté enganchada de forma segura a los armarios adyacentes.

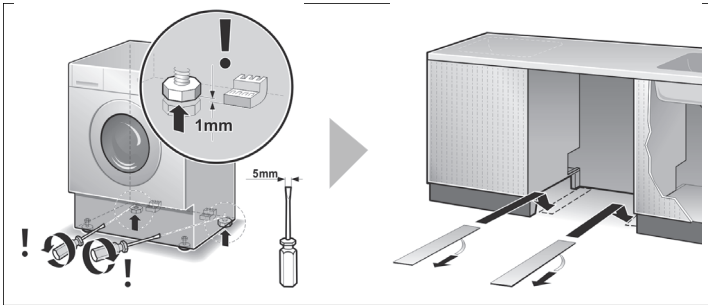

Las láminas deslizantes facilitan la introducción de la lavadora en el hueco de instalación.

Notas

- Se pueden solicitar en el Servicio de Atención al Cliente, bajo el número de repuesto 66 1827.
- Humedecer las láminas deslizantes con una mezcla de agua y líquido de lavado antes de deslizar la lavadora-secadora en su lugar. No utilizar aceite ni grasa.

Nivelación

¡Atención!

Una nivelación incorrecta puede provocar ruido intenso, vibraciones y «desplazamientos».

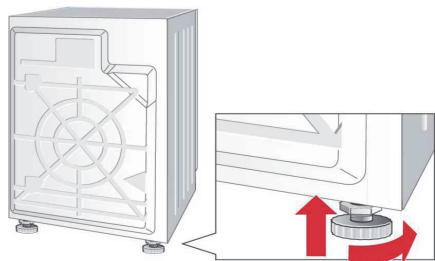

Notas

- Las cuatro patas del aparato deben estar firmemente apoyadas en el suelo.
- La lavadora-secadora no debe tambalearse.
- Comprobar la nivelación de la lavadora-secadora con un nivel de burbuja y corregirla si es necesario.
- La lavadora-secadora no debe apoyarse en los laterales del hueco de la instalación.
- Las tuercas de seguridad de las patas delanteras del aparato deben atornillarse firmemente contra el bastidor.

Ajuste de las bisagras de la puerta

¡Atención!

Una vez instalada en un mueble de cocina, la lavadora-secadora puede ocultarse con una puerta. Se deberán ajustar las bisagras suministradas en la lavadora-secadora.

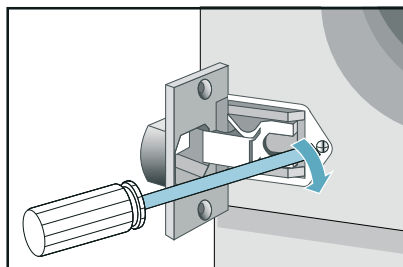
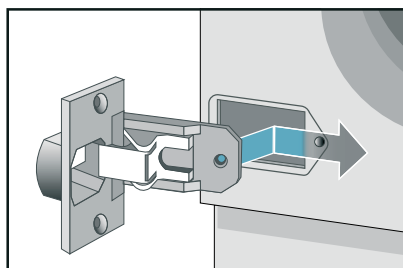

Longitud de las mangueras y del cable de conexión a la red eléctrica

Conexión en el lado izquierdo o conexión en el lado derecho

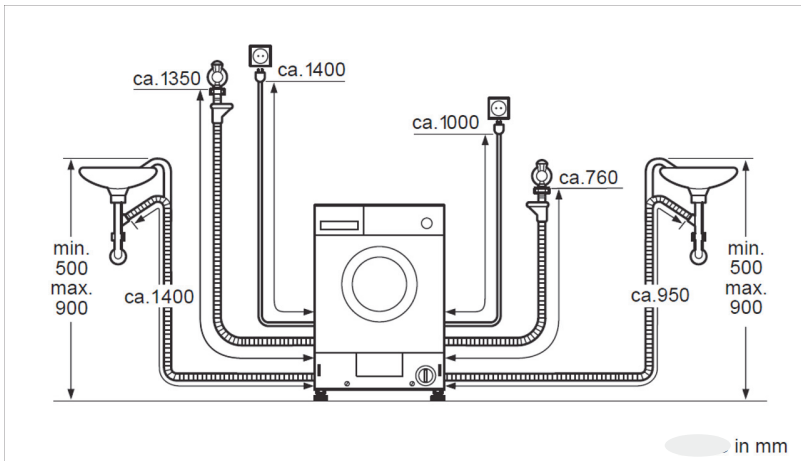

Nota:

Si la manguera de suministro es demasiado corta para su conexión, puede pedirse una extensión al Servicio de Atención al Cliente.

Entrada de agua

Advertencia **¡Peligro de muerte!**

Existe peligro de descarga eléctrica si se tocan componentes aún conectados a la corriente.

No sumergir la válvula de seguridad* AquaStop en agua (contiene una válvula eléctrica).

* En función del modelo

Respetar las siguientes indicaciones al montar el electrodoméstico:

Notas

- Manejar el electrodoméstico utilizando únicamente agua de suministro fría.
- No conectar el electrodoméstico al grifo mezclador de un calentador de agua caliente no presurizado.
- No utilizar una manguera de suministro usada. Utilizar únicamente la manguera de suministro suministrada o una que haya sido adquirida en un comercio especializado autorizado.
- No doblar, aplastar, modificar o cortar la manguera de suministro de agua (de lo contrario no se garantiza su resistencia).
- Apretar las conexiones de tornillo solo con la mano. Si las conexiones de tornillo se aprietan demasiado con una herramienta (tenazas), la rosca puede resultar dañada.

Presión óptima del agua en la red de suministro

Al menos 50 kPa (0,5 bar)

Máximo 900 kPa (9 bar)

Cuando la llave está abierta, el flujo de agua es de un mínimo de 8 l/min.

Si la presión del agua es superior, se debe instalar una válvula reductora de presión.

¡Atención! **Daños por agua**

Al bombear, la manguera de evacuación se encuentra bajo la presión del agua y podría salirse del lavabo o del punto de conexión. Fijar la manguera de desagüe para que no pueda soltarse.

Conexión

1. Conectar la manguera de entrada de agua al grifo de agua ($\frac{3}{4}$ " = 26,4 mm) y al aparato (*en función del modelo):
 - Modelo: **Estándar***

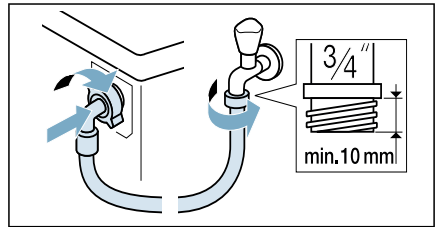

- Modelo: **AquaSecure***

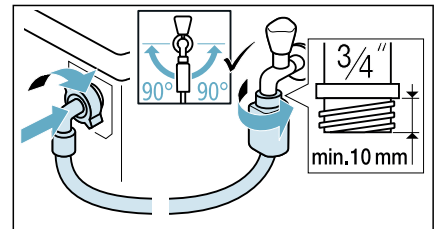

– Modelo: **AquaStop***

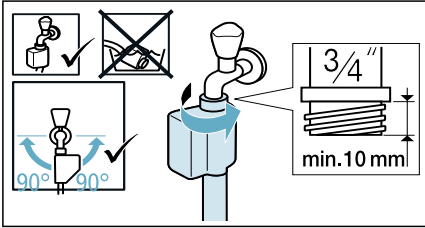

Consejo: Conectar también un filtro de agua externo (en función del modelo) entre la manguera de entrada de agua y el grifo. El filtro elimina las partículas de suciedad del agua.

El filtro de agua se debe limpiar con regularidad para eliminar los contaminantes. Esto evitará obstrucciones. Consultar también las → instrucciones de instalación y limpieza del filtro de agua por separado.

2. Abrir el grifo del agua con cuidado, comprobando que los puntos de conexión estén bien ajustados para evitar fugas. La conexión de rosca está bajo presión del agua de suministro.

Salida de agua

⚠ Advertencia

¡Riesgo de quemaduras!

Si se está lavando a altas temperaturas, hay peligro de escaldarse si se entra en contacto con el agua caliente (p. ej., al desaguar el agua caliente a un lavabo). Evitar el contacto con el agua caliente.

¡Atención!

Daños en el aparato/los tejidos

Si el extremo de la manguera de desagüe está sumergido en el agua desaguada, esta puede verse succionada de nuevo hacia el aparato y provocar daños en el mismo o en los tejidos.

Asegurarse de que:

- El extremo de la manguera de desagüe no quede sumergido en el agua desaguada.
- El agua se vacíe lo suficientemente rápido.

Nota: No retorcer la manguera de desagüe ni tensarla en sentido longitudinal.

Conexión

■ Desagüe en un sifón

El punto de conexión debe fijarse mediante una abrazadera para manguera con un diámetro de 24-40 mm (accesorio interior).

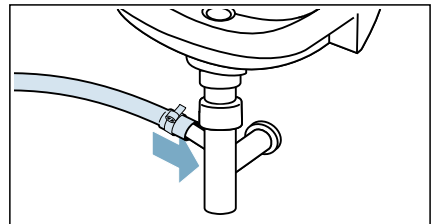

Conexión eléctrica

Advertencia

¡Peligro de muerte!

Existe peligro de descarga eléctrica si se tocan componentes aún conectados a la corriente.

- Nunca tocar ni sostener el enchufe de la red eléctrica con las manos húmedas.
- Para desconectar el cable de la red eléctrica, hacerlo agarrando el enchufe y no tirando nunca del cable, puesto que esto podría dañarlo.

Respetar la siguiente información y garantizar que:

Notas

- La tensión de la red eléctrica y la tensión indicada en el electrodoméstico (placa de datos) son la misma.
El fusible y la carga conectados que se necesitan aparecen especificados en la plaqueta de características.
- El electrodoméstico está conectado únicamente a una corriente alterna a través de un enchufe con toma a tierra que haya sido montado adecuadamente.
- El enchufe de la red eléctrica encaja en el enchufe.
- El sistema de toma a tierra está instalado de forma adecuada.
- Solo un electricista cualificado puede sustituir el cable de la red eléctrica (en caso de que sea necesario). El servicio posventa tiene disponibles cables de red de repuesto.
- No se utilizan múltiples enchufes/acoplamientos ni cables de extensión.

- Si se utiliza un interruptor de pérdidas a tierra, que sea únicamente un tipo que muestre este símbolo: . Únicamente este símbolo garantiza el cumplimiento de las normativas actualmente aplicables.
- El enchufe de alimentación de red esté accesible en todo momento.
- El cable de red no esté doblado ni aplastado, no haya sido modificado, cortado, ni haya estado en contacto con fuentes de calor.

Antes del primer lavado

El aparato se revisó a fondo antes de salir de fábrica. Para eliminar todo tipo de agua residual de las pruebas, la primera vez que se use el aparato se deberá poner en marcha el programa Algodón 60°C sin prendas en el interior.

Nota:

- El aparato debe haberse instalado y conectado correctamente.
→ *"Instalar y conectar" en la página 15*
 - No encender nunca un aparato dañado.
1. Introducir el enchufe de la red eléctrica.
 2. Abrir la llave del agua.
 3. Cerrar la puerta. No introducir prendas en el tambor.
 4. Seleccionar el programa Algodón 60°C.
 5. Abrir el compartimento para detergente.
 6. Añadir detergente estándar al compartimento II de acuerdo con las instrucciones del fabricante para suciedad ligera.
- Nota:** Para evitar una formación excesiva de espuma, utilizar solo la mitad de la cantidad de detergente recomendada. No usar detergentes suaves o para prendas de lana.

7. Cerrar el compartimento para detergente.
8. Seleccionar ▷||| (Start/Pause).
9. Cuando el programa finalice, girar el selector hasta la posición «Off» (apagado) y abrir la puerta.

El aparato está listo para usar.

Transporte

P. ej., al mudarse a otra casa.

Trabajos previos:

1. Cerrar la llave de agua.
2. Reducir la presión del agua de la manguera de suministro.
→ *Página 47*
3. Desaguar cualquier agua residual.
→ *Página 46*
4. Desconectar el aparato de la red eléctrica.
5. Retirar las mangueras.
6. Vaciar los compartimentos.
→ *"Cajón para detergente y bastidor" en la página 45*

Instalar los bloqueos de transporte:

1. Retirar las tapas y guardarlas en un lugar seguro.
Nota: Utilizar un destornillador si fuese necesario.
2. Introducir los cuatro manguitos.
 - a) Fijar bien el cable de la red eléctrica en los soportes.
 - b) Insertar y apretar los tornillos.
 - c) Fijar bien las mangueras en los soportes.

Antes de volver a encender el aparato:

Nota: deben retirarse los pernos de transporte.

Descripción del electrodoméstico

Electrodoméstico

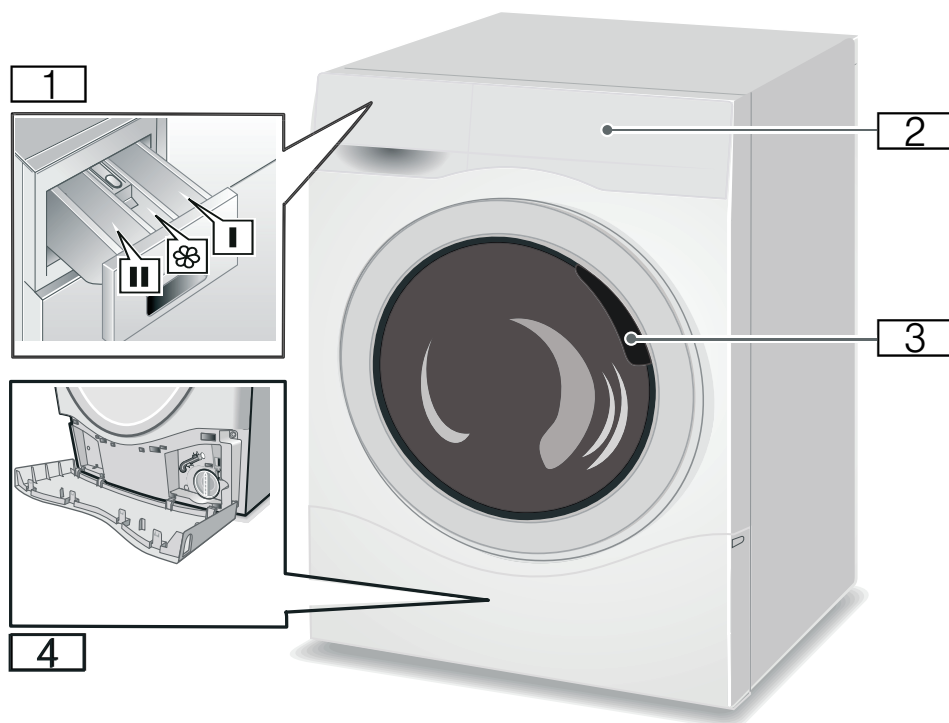

- 1** Compartimento para detergente
- 2** Panel de manejo/display
- 3** Puerta de carga
- 4** Tapa de mantenimiento

Cuadro de mandos

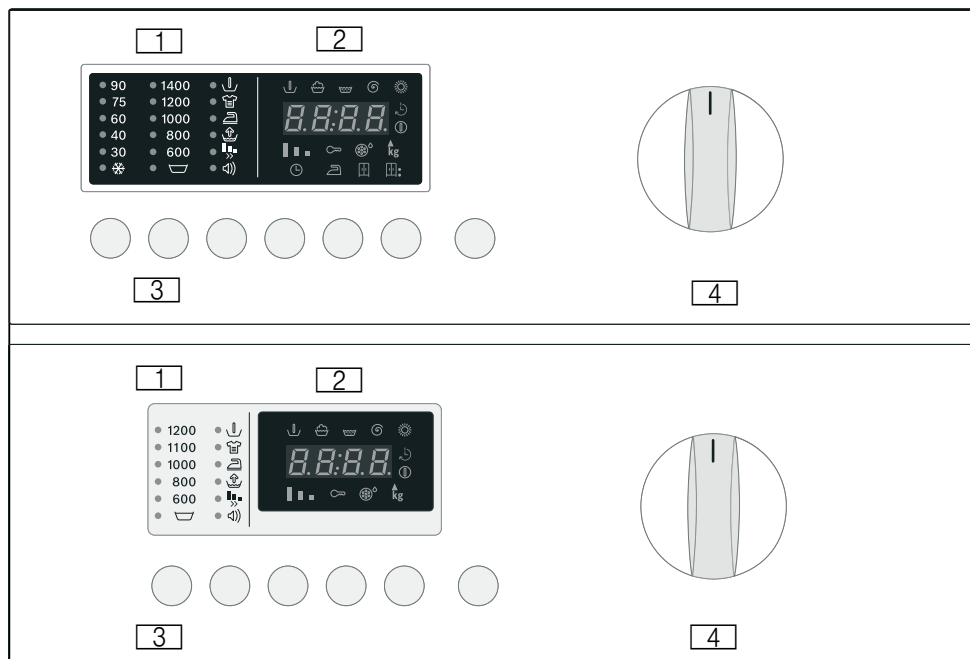



1 Luz del indicador*
Indica los ajustes que se han seleccionado para:

- Temperatura ☼ 90 °C
- Velocidad de centrifugado 1400 r. p. m.
- Opciones/señal

2 Panel de display*
Muestra los ajustes que se han seleccionado (p. ej., velocidad de centrifugado, tiempo de secado), el progreso del programa actual y el estado del programa.

- Progreso del programa:
 - ⏴ Prelavado
 - 🧺 (Lavado principal)
 - 🧺 Aclarado
 - ⊙ (Final Spin)
 - (Secado)☼
- Opciones de secado:
 - 🕒 (Secado hora)
 - 🧺 (Seco plancha)
 - 🧺 (Seco para guardar)
 - 🧺* (Secado extra)
- Displays auxiliares:
 - ⏴ (Iniciar programa)
 - 👤 (Seguro para niños)
 - 🌀* (Limpieza de pelusas)
 - kg (Carga)

3 Botones*

- Temperatura  °C: configura el ajuste individual de la temperatura de lavado.
- Velocidad de centrifugado: configura el ajuste individual de la velocidad de centrifugado.
- opciones: configura el ajuste de las opciones de lavado.
- Juego: activa/desactiva las opciones de lavado seleccionadas.
- Finaliza en: retrasa el inicio del programa.
- Secado  : configura el ajuste de las opciones de secado.



Inicio/Pausa  inicia o detiene el programa de lavado.

4 Selector de programas*

Para encender y apagar la lavadora-secadora, y para seleccionar el programa; se puede girar en ambos sentidos. No ajustar el selector de programas durante el lavado/ secado.



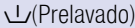
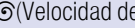
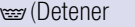

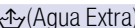
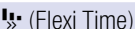
* En función del modelo.

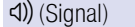
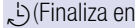
Opciones



Opción	Descripción
 (Prelavado)	Prelavado a 35 °C. Adecuado para prendas con un alto grado de suciedad.
 (Velocidad de centrifugado)	La velocidad de centrifugado se puede ajustar individualmente para cada programa. Para ajustar la velocidad de centrifugado, pulsar el botón B (Centrifugado) repetidamente hasta que se muestre la velocidad de centrifugado deseada.
 (Detener aclarado)	Desactiva la función de centrifugado. La ropa se mantiene en el agua de aclarado.
 (Intensivo)	Lavado prolongado. Adecuado para lavar prendas con un alto grado de suciedad y eliminar manchas secas. No se puede combinar con Flexi Time.
 (Antiarrugas)	Secuencia especial de centrifugado con ahuecado final. Centrifugado final delicado a baja velocidad. Aumenta ligeramente la humedad residual de la colada. Reduce las arrugas para que la ropa resulte más fácil de planchar.
 (Agua Extra)	Nivel de agua aumentado y ciclo de aclarado adicional. En lugares con agua muy blanda o para mejorar los resultados del aclarado. Se eliminan por completo los restos de detergente.
 (Flexi Time)	Ajuste del tiempo de lavado. Normal, medio o corto.

Opción	Descripción
 (Signal)	Activa o desactiva el tono de aviso.
 (Finaliza en)	Permite posponer el inicio del programa antes de que comience. Mediante el Tiempo restante, se puede definir la hora de finalización del programa seleccionado. El tiempo restante puede ajustarse en incrementos de una hora, hasta un máximo de 24 horas. Pulsar el botón 0 (Finalizar en) repetidamente hasta que se muestre el número de horas requerido. A continuación, pulsar el botón A (Inicio/Pausa); el programa se iniciará con un tiempo de demora en función del Tiempo restante ajustado. El tiempo necesario para finalizar el programa se indica en el panel de display.



Opciones de secado

Opción	Descripción
 (Botón de secado)	Los programas de secado pueden adaptarse individualmente seleccionando las opciones de secado. Pulsar el botón de Secado repetidamente hasta que aparezca en el panel de display la opción de secado deseada. Para desactivar, pulsar la tecla de Secado repetidamente hasta que aparezca 00:00 en el display.
 (Secado hora)	Pulsar el botón de Secado repetidamente para ajustar el tiempo de secado entre 2:40 y 0:00.
 (Seco plancha)	Se aumenta la humedad residual de lavado. Facilita el planchado.
 (Seco para guardar)	La ropa queda seca y lista para guardar.
 * (Secado extra)	Secado intensivo de la colada. Adecuado para prendas difíciles de secar.
La ropa queda seca y lista para guardar.	Secado intensivo de la colada. Adecuado para prendas difíciles de secar.

Solo lavado

- Girar el selector de programas hasta el programa deseado, p. ej., Algodón 60°C.
 - El panel de display mostrará de forma alternativa el Tiempo restante y la carga recomendada en kg.
- Si es necesario, ajustar la temperatura y la velocidad de centrifugado, y seleccionar otras opciones para individualizar el programa.
 - No activar la función  (Secado).
- Introducir las prendas.
 - Respetar la carga máxima.
 - Tabla de programas.
- Pulsar Inicio/Pausa .
 - El tiempo restante se indica en el panel de display.
 - Se inicia el programa de lavado.

Solo secado

- Girar el selector de programas hasta el programa de secado deseado.
 - El panel de display mostrará de forma alternativa el Tiempo restante y la carga recomendada en kg.
- Pulsar el botón  (Secado) para ajustar las opciones de secado.
 - Si no se selecciona nada, se utilizará la opción  (Seco para guardar).
- Introducir las prendas.
 - Respetar la carga máxima.
 - Tabla de programas.

Lavado y secado

- Girar el selector de programas hasta el programa deseado, p. ej., Algodón 60°C.
 - El panel de display mostrará de forma alternativa el ☉(Tiempo restante), la carga recomendada y los kg.
- Si es necesario, ajustar la temperatura y la velocidad de centrifugado, y seleccionar otras opciones para individualizar el programa.
- Pulsar el botón ☼ (Secado) para ajustar las opciones de secado.
- Introducir las prendas.
 - Respetar la carga máxima.
 - Tabla de programas.
- Pulsar Inicio/Pausa ▷|||.

El programa de secado que se empleará se determina automáticamente en función del programa de lavado; véase la tabla de programas.

Cambiar el programa

Para cambiar el programa:

- Seleccionar un nuevo programa.
- Pulsar el botón Inicio/Pausa ▷|||.

El nuevo programa se pone en marcha.

Fin del programa

- Los programas de lavado y secado finalizan automáticamente. Aparece **End** en el panel del display.
 - Girar el selector de programa hasta Off.
 - Extraer las prendas del tambor.
 - Dejar la puerta abierta para que se seque el interior de la lavadora-secadora.
 - Cerrar la llave (no es necesario en modelos con AquaStop).

Cancelar el programa

Mantener pulsado el botón Inicio/Pausa ▷||| hasta que se muestre **00:00**.

Para programas de lavado a altas temperaturas:

- Enfriar las prendas:
Seleccionar ☼+☉+Spin (Centrifugado).
- Pulsar el botón Inicio/Pausa ▷|||.

Para programas a bajas temperaturas:

- Seleccionar ☼+☉+Spin (**Centrifugado**).
- Pulsar el botón Inicio/Pausa ▷|||.

Si se cancela el programa de secado, puede que las prendas queden demasiado calientes todavía.

Detener aclarado

- Si al inicio del ciclo de lavado se desactivó la función de centrifugado, el programa de lavado se detendrá automáticamente después del aclarado final. El panel de display mostrará **STOP** alternativamente con **-:-**. Para desaguar el agua del aclarado y, si es necesario, centrifugar la ropa:
 - Pulsar Spin (Centrifugado) repetidamente hasta llegar a la velocidad de centrifugado requerida. Se realizará el desagüe y la lavadora-secadora centrifugará las prendas. El programa se habrá completado cuando el display indique **End**.
 - La velocidad máxima de centrifugado depende del programa de lavado seleccionado.

Si no se desea centrifugar la ropa:

- Pulsar el botón de Centrifugado (se mostrará el tiempo restante para el vaciado del agua). Se realizará el vaciado, pero la lavadora-secadora no centrifugará las prendas. El programa se habrá completado cuando el panel de display indique **End**.

- Coloque el selector de programas en «Off».
- Extraer las prendas.
- Dejar la puerta abierta para que se seque el interior de la lavadora-secadora.
- Cerrar la llave (no es necesario en modelos con AquaStop).



Colada

Preparación de la colada para el lavado

Protegiendo su colada y su electrodoméstico

¡Atención!

Daños en el aparato/tejidos

Los objetos extraños (p. ej., monedas, clips de papel, agujas, clavos) pueden dañar las prendas o los componentes del aparato.

Se deben respetar las siguientes instrucciones al preparar las prendas:

- Seguir siempre las instrucciones del fabricante para la dosificación de todos los detergentes, productos limpiadores y aditivos.
- No exceder la carga máxima. Si se excede la carga, afectará al resultado del lavado.
- Mantener los detergentes y agentes para pretratar la ropa (p. ej., quitamanchas, aerosoles de prelavado, etc.) alejados de las superficies del aparato. Con un paño húmedo, retirar inmediatamente cualquier residuo fino de aerosol y otros residuos o gotas.
- Vaciar los bolsillos. Retirar todos los objetos extraños.
- Retirar las piezas metálicas (clips de papel, etc.).
- Los pantalones, las prendas de punto y los tejidos de punto (p. ej., jerséis, camisetas o sudaderas) deben ponerse del revés.
- Asegurarse de que los sujetadores con aros se puedan lavar a máquina.
- Lavar las prendas delicadas en una red o bolsa (medias, sujetadores con aros, etc.).
- Cerrar las cremalleras, abotonar las prendas.

- Sacudir la arena de bolsillos y cuellos.
- Retirar los enganches de las cortinas o incluirlos dentro de la red/bolsa.







Nota: Cuanto mayor sea la velocidad de centrifugado en la fase de centrifugado, más ruido hará y menor será la humedad restante en las prendas.

Clasificación de prendas

Clasificar las prendas de acuerdo con las instrucciones de cuidado y la información del fabricante en las etiquetas, según:

- Tipo de tejido/fibra
 - Color
- Nota:** Es posible que la ropa destiña. Lavar las prendas blancas y de color por separado. Lavar las prendas de color nuevas de forma separada la primera vez que se laven.
- Suciedad
 - Lavar conjuntamente ropa con el mismo grado de suciedad. Se pueden encontrar algunos ejemplos de niveles de suciedad en el capítulo
 - **Leve:** No es necesario el prelavado.
 - **Normal:** Grado de suciedad normal.
 - **Fuerte:** cargar menos prendas, es necesario pretratar o remojar las prendas primero.
 - **Manchas:** eliminar/pretratar las manchas mientras aún son recientes. Primero, untar la mancha con agua jabonosa, no frotar. Después, lavar las prendas con el programa adecuado. En ocasiones, las manchas persistentes o incrustadas solo se eliminan tras varios lavados.

■ Símbolos en las etiquetas de cuidado



-  Adecuado para un lavado normal, p. ej., programa Cottons (Algodón)
-  Requiere un lavado suave, p. ej., programa Easy Care (Sintéticos)
-  Se necesita un proceso de lavado especialmente suave, p. ej., programa Delicates/Silk (Delicados/Seda)
-  Apto para lavar a mano, p. ej., programa  Wool (Lana)
-  No lavar a máquina.

Preparación de la colada para el secado

Nota: Para garantizar un resultado de secado uniforme, clasificar la ropa de acuerdo con:

- El tipo de tejido
- Los símbolos de cuidado que aparecen en las etiquetas de cuidado.

Secar solamente ropa que aparezca marcada como «apta para secadora» o que tenga los siguientes símbolos de cuidado:

-  = secado a temperatura normal
-  = secado a baja temperatura (secado delicado)

No se deben secar los siguientes tejidos:

-  = símbolo de cuidado «No secar»
- Delicados (seda, cortinas sintéticas).
- Tejidos que contienen gomaespuma o materiales similares.
- Tejidos que fueron tratados con líquidos inflamables como, por ejemplo, quitamanchas, éter de petróleo, disolventes. ¡Riesgo de explosión!
- Tejidos que aún contengan laca del pelo o sustancias similares.

Notas

- Antes de secar, los tejidos lavados a mano deben centrifugarse a la velocidad de centrifugado adecuada.
- Antes de secar, centrifugar a la velocidad óptima. Una velocidad de centrifugado de más de 1000 r. p. m. se recomienda para algodón; de más de 800 r. p. m., para tejidos sintéticos.
- No planchar inmediatamente tras el secado la ropa lavada. Se recomienda enrollar primero la ropa lavada para distribuir uniformemente la humedad residual.
- Para garantizar un buen rendimiento de secado, las colchas, los tejidos de rizo y otras prendas de gran tamaño deberían secarse por separado. No secar más de 6 prendas de rizo (o 4 kg).
- No exceder la carga máxima.



Detergentes y productos de cuidado

Puede proteger su electrodoméstico y su ropa seleccionando los detergentes y productos de cuidado correctos. Puede utilizar todos los detergentes y productos de cuidado adecuados para su aparato.

Nota: Lea la información de seguridad → *Página 5* para garantizar que utiliza su aparato de forma segura.

Las instrucciones del fabricante para el uso y la dosificación pueden encontrarse en el embalaje.

Notas

- Utilizar únicamente detergentes líquidos que sean fluidos
- No mezclar diferentes detergentes líquidos
- No mezclar detergente y suavizante
- No utilizar productos que hayan desarrollado una capa superior o que se solidifiquen mucho
- No utilizar productos que contengan solventes, agentes cáusticos o sustancias volátiles (p. ej. lejía)
- Usar tintes con moderación, ya que la sal puede dañar el acero inoxidable
- No utilizar agentes blanqueadores en el aparato

Recomendación de detergente

Esta información está destinada a ayudarle en la elección del detergente adecuado para sus prendas.

Tejidos	Detergente	Programa	Temperatura
Tejidos blancos resistentes al calor hechos de algodón o lino	Detergente estándar con abrillantadores ópticos	Cottons	Desde frío hasta 90 °C
Tejidos de color hechos de algodón o lino	Detergente para colores sin lejía ni abrillantadores ópticos	Cottons	Desde frío hasta 60 °C
Tejidos de color de materiales sintéticos	Detergente para colores/delicados sin abrillantadores ópticos	Easy Care	Desde frío hasta 60 °C
Tejidos delicados hechos de seda o viscosa	Delicado	Delicates/Silk	Desde frío hasta 40 °C
Wool	Detergente para lana	Wool	Desde frío hasta 40 °C

Consejo:

Visite www.cleanright.eu para más información sobre detergentes, aditivos y productos de limpieza para uso doméstico.

Vista general de los programas

Programa seleccionable*

Programas de lavado*

Nombre del programa

Breve explicación del programa y del tipo de tejidos con los que puede usarse

Cottons (Algodón)

Se puede usar con tejidos resistentes y termorresistentes de algodón o lino. – Ropa de color hasta 60 °C. – Ropa blanca de 60 °C hasta 90 °C.

Eco 40-60

Programa de lavado para conseguir el mejor resultado posible con el mínimo consumo de energía y de agua. Para lavar prendas de algodón, lino o tejidos mixtos. Adecuado para lavar tejidos de algodón con suciedad normal, así como para secarlos y guardarlos inmediatamente en el armario.

Para establecer el programa de lavado y secado, seleccionar el programa **Eco 40-60** (Algodón 40-60) y activar **Lavado y secado** (Lavar y secar).

Easy Care (Sintéticos)

Programa de lavado para tejidos menos resistentes de algodón, lino, fibras sintéticas o tejidos mixtos. Se recomienda separar las prendas por colores.

Delicates/Silk (Delicados/Seda)

Programa suave para tejidos delicados lavables, como seda, raso, fibra sintética o tejidos mixtos (por ejemplo, cortinas). Centrifugado suave entre los ciclos de aclarado y centrifugado final a velocidad reducida.

Wool (Lana)

La lana se apelmaza cuando se somete al calor, a la humedad y al movimiento.

El programa específico para prendas de lana tiene en cuenta estas características y encuentra un equilibrio entre la parada y el movimiento. Adecuado para tejidos de lana o de mezcla de lana lavables a mano o a máquina.

Nota: Para evitar que las prendas encojan, estas conservan una pequeña cantidad de agua tras el secado; por tanto, es preciso sacarlas lo antes posible en cuanto termine el programa, para que se sequen en plano.

Super Quick 15' (Súper rápido 15)

Programa corto para tejidos de algodón, lino, fibra sintética o tejidos mixtos de fácil cuidado y con un grado de suciedad bajo. Adecuado para refrescar la ropa o lavar prendas nuevas antes de estrenarlas.

Mixed Load (Carga mixta)

Para mezclar tejidos resistentes con tejidos de fácil cuidado.

Sportswear (Prendas deportivas)

Para lavar ropa funcional y deportiva de microfibra y fibra sintética. Reduce la formación de arrugas y añade un ciclo de aclarado.

* En función del modelo y del programa.

Programas de lavado*

AllergyPlus

Para lavar tejidos que precisan unas condiciones especiales de higiene o tejidos para personas alérgicas. La temperatura se mantiene constante durante el lavado. Ciclo de aclarado intensivo con un mayor nivel de agua. Para tejidos de algodón o lino, tanto resistentes como de fácil cuidado.

Night Wash (Ropa oscura)

Programa de lavado especialmente silencioso con centrifugado final reducido. Modo inactivo. El display se apaga al terminar el programa, pero puede volver a activarse pulsando cualquier botón.

* En función del modelo y del programa.

Programas de secado

Intensive Dry (secar normal)

Secado intensivo para & (tejidos resistentes) a 90 °C.

Gentle Dry (Seco suave)

Secado suave para & (tejidos de fácil cuidado) a 60 °C.

* En función del modelo y del programa.

Programas especiales*

/CLN (Limpieza de pelusas)

El tambor debe estar vacío.

El programa está pensado para eliminar cualquier depósito de pelusas. Se enciende el símbolo de limpieza y se muestra CLN en el display.

Para ejecutar el programa Fluff Clean I (Ciclo de eliminación de pelusas), se deben seguir estos pasos:

1. Asegurarse de que el tambor esté completamente vacío y cerrar la puerta.
2. Situar el selector de programas en Fluff Clean I (Ciclo de eliminación de pelusas).
3. Pulsar el botón A «Start/Pause» (Inicio/Pausa).

El programa Fluff Clean I (Ciclo de eliminación de pelusas) se puede ejecutar en cualquier momento, incluso si el aparato no lo solicita.

* En función del modelo y del programa.

Programas especiales*

++Spin (Centrifugado) (Centrifugar)

Ciclo adicional de aclarado con centrifugado final. Para retirar la ropa de la lavadora sin escurrir, ajustar la velocidad de centrifugado a Aclarado (Aclarar) antes de iniciar el programa

+Empty +Spin (Centrifugado) (Desaguar + Centrifugar)

Descargar el agua de aclarado después de los programas con \$ (Parada de aclarado)

1. **Girar el selector de programa hasta +Empty +Spin (Centrifugado) (Desaguar + Centrifugar).**
2. Ajustar la velocidad de centrifugado a (Detener aclarado)
3. Pulsar la tecla Inicio/Pausa
4. (Inicio/Pausa)

Como alternativa, desaguar y centrifugar a la velocidad de centrifugado deseada:

1. **Girar el selector de programa hasta +Empty +Spin (Centrifugado) (Desaguar + Centrifugar)**
2. Pulsar la tecla B Spin (Centrifugar) repetidamente hasta ajustar la velocidad de centrifugado deseada.
3. Pulsar la tecla Inicio/Pausa
4. (Inicio/Pausa)

* En función del modelo y del programa.



Tabla de secado

Programa de secado recomendado	Carga (kg)	(Seco para guardar) [h:min]	(Seco plancha) [h:min]
Intensive Dry (secar normal)	1,5	1:40	1:30
	2	1:40	1:30
	2,5	1:50	1:40
	3	2:00	1:40
	3,5	2:10	1:50
	4	2:30	2:10
Seco suave	1,5	1:30	1:00
	2	1:40	1:00
	2,5	1:50	1:30
	3	2:10	1:40

i Los valores pueden diferir de los especificados en función de la sobretensión o subtensión, el tipo de tejido, la composición de la ropa para secar, la humedad residual del tejido y el volumen de carga.

Almidonar

Nota: No debe utilizarse suavizante en las prendas.

1. Encender el electrodoméstico.
2. Seleccionar el programa  **Aclarado.**
3. Medir la cantidad de almidón en el compartimento  de acuerdo con las instrucciones del fabricante (de ser necesario, limpiarlo primero).
4. Presionar el botón  (Start/Pause).

Teñir/blanquear

Únicamente debe usarse tinte en cantidades domésticas normales. La sal puede dañar el acero inoxidable. Seguir siempre las instrucciones del fabricante del tinte.

No utilizar el electrodoméstico para blanquear prendas.



Manejo del electrodoméstico

Preparar el electrodoméstico

El aparato se probó antes de su entrega. Para eliminar el agua residual del procedimiento de prueba, el primer ciclo de lavado debería hacerse sin ropa, utilizando el programa Algodón 60°C.

Notas

- ¡No encender nunca un aparato dañado!
 - ¡Informar al Servicio de Atención al Cliente!
1. Introducir el enchufe de la red eléctrica.

Advertencia

¡Peligro de muerte por descarga eléctrica!

Peligro de muerte si se tocan partes aún conectadas a la red.

- No desenchufar nunca el enchufe de la red eléctrica tirando del cable del mismo.
 - Enchufar/desenchufar el enchufe solo con las manos secas.
2. Abrir la llave del agua.

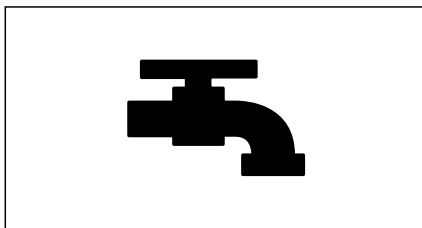

3. Abrir la puerta del aparato.

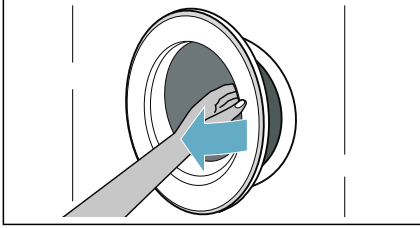

Seleccionar programa/ encender el aparato

Nota: Si se ha activado el seguro para niños, hay que desactivarlo primero para poder seleccionar un programa.

Utilizar el selector de programa para seleccionar el programa necesario. El selector de programa se puede girar en ambas direcciones.

El aparato está conectado.

En la pantalla del panel aparecerán alternando los **ajustes predefinidos del programa** seleccionado:

- la carga máxima y
- la duración del programa y
- ...

Colocar las prendas en el tambor

Introducir las prendas.

Cerrar la puerta.

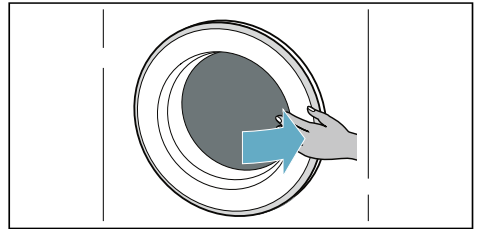
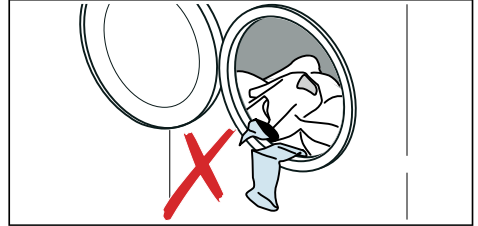

Notas

- Desdoblar y cargar las prendas ya clasificadas de ropa. Mezclar prendas grandes y pequeñas. Lavar prendas de diferentes tamaños hace que se distribuyan mejor por sí solas durante el ciclo de centrifugado. Las prendas individuales de ropa pueden causar una carga no equilibrada.
- Respetar la carga máxima especificada. Una carga excesiva afecta al resultado de lavado/secado y favorece la formación de arrugas. Asegurarse de que no hay prendas atrapadas entre la puerta y la junta de goma antes de cerrar la puerta.

Dosificación y llenado de la cubeta con detergente y suavizante

¡Atención!

Daños en el aparato

Los detergentes y agentes para pretratar la ropa (p. ej., quitamanchas, aerosoles de prelavado, etc.) pueden dañar las superficies del aparato. Mantener estos productos alejados de las superficies del aparato. Con un paño húmedo, retirar inmediatamente cualquier residuo fino de aerosol y otros residuos o gotas.

Dosificación

Dosificar el detergente y los aditivos según:

- la dureza del agua (consultar a la empresa suministradora de agua),
- las indicaciones del fabricante en el embalaje,
- la cantidad de ropa y
- la suciedad.

Rellenar los dispensadores

1. Extraer el cajón para detergente.

⚠ Advertencia

¡Irritación de ojos/piel!

Los detergentes y aditivos podrían salirse si el compartimento para detergente se abre cuando el aparato está en marcha. Abrir el compartimento con cuidado. Si el detergente/aditivo entra en contacto con los ojos o la piel, aclarar abundantemente. En caso de ingesta, consultar inmediatamente con un médico.

2. Echar el detergente o el producto de limpieza.

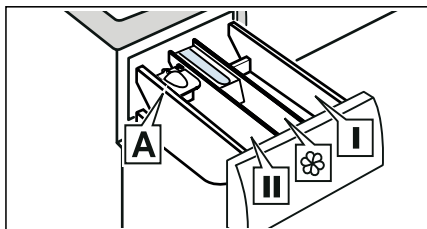

- | | |
|------------------|----------------------------------------------------------------------------------------------------------------------------|
| Compartimento I | Detergente para pretratamiento y desinfectante de ropa (solo para aparatos con función de pretratamiento y desinfectante). |
| Compartimento ⌘ | Suavizante, almidón. No exceder la carga máxima. |
| Compartimento II | Detergente para el lavado principal, descalcificador, blanqueador, quitamanchas. |
| Compartimento A* | Para dosificar detergente líquido. |

*en función del modelo

Notas

- Seguir siempre las instrucciones del fabricante para la dosificación de todos los detergentes, productos limpiadores y aditivos.
- Diluir los suavizantes viscosos y concentrados con un poco de agua. Esto evitará obstrucciones.
- Tener cuidado al abrir el compartimento para detergente mientras el aparato está en marcha.

Dosificador A* para detergente líquido

*en función del modelo

Colocar el dosificador A para medir la cantidad correcta de detergente líquido:

1. Extraer el cajón para detergente.
Presionar el accesorio y extraer el compartimento por completo.

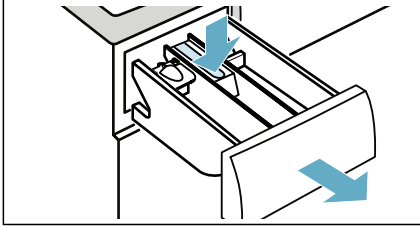

2. Deslizar el dosificador hacia adelante, plegarlo y encajarlo.

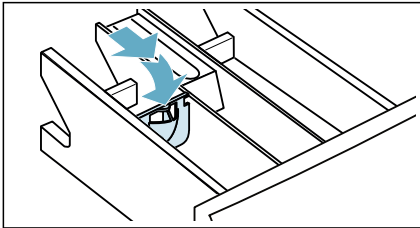

3. Volver a colocar el compartimento.

Nota: No utilizar el dosificador para detergentes en gel ni en polvo, ni tampoco para programas con prelavado o con el tiempo «Finalización en» seleccionado.

Seguro para niños

El aparato se puede bloquear para evitar que se modifiquen por error las funciones ajustadas. Para hacerlo, activar el seguro para niños.

Para activar o desactivar el seguro para niños:

Una vez que comience el programa, mantener pulsado el botón Opción y el botón Ajustar.

-  (**Seguro para niños**) se ilumina: el seguro para niños está activado.

Nota: Cuando el programa finalice, se desbloqueará la puerta.  (**Seguro para niños**) se mantiene iluminado como recuerdo de que debe desactivarse el seguro para niños.

Sacar la colada y apagar el electrodoméstico

1. Colocar el selector de programa en Off **Off (Apagado)**.
2. Abrir la puerta y retirar las prendas.
3. Cerrar la toma de agua.

Nota: No es necesario en los modelos AquaStop.

Notas

- No dejar ninguna prenda en el tambor. En el siguiente lavado, podrían encogerse o desteñir otra prenda.
- Retirar cualquier objeto extraño del tambor y la junta de goma: peligro de oxidación.
- Secar la junta de goma.

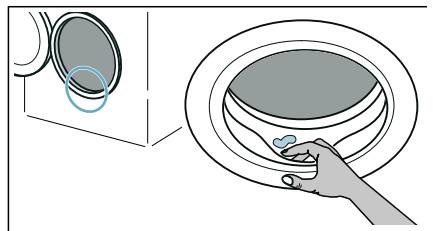

- Dejar abiertos el compartimento para detergente y la puerta para que se evapore cualquier agua residual.
- Esperar siempre hasta que haya finalizado el programa, ya que el aparato todavía podría estar bloqueado. A continuación, encender el aparato y esperar a que se desbloquee.



Sensores

Sistema de detección de carga desequilibrada

El sistema automático de detección de carga no equilibrada detecta desequilibrios y garantiza una distribución homogénea de las prendas iniciando y parando varias veces el centrifugado del tambor.

Si las prendas están distribuidas de forma extremadamente desigual, la velocidad de centrifugado se reduce o el ciclo de centrifugado no se lleva a cabo por motivos de seguridad.

Nota: Colocar prendas de ropa grandes y pequeñas a partes iguales en el tambor.



Limpieza y mantenimiento

Advertencia

¡Riesgo de muerte!

Existe peligro de descarga eléctrica si se tocan componentes aún conectados a la corriente.

Girar el selector de programa hasta Off **Off (Apagado)**. Desenchufar el enchufe de la red eléctrica.

¡Atención!

¡Peligro de incendio y de explosión!

Los vapores tóxicos pueden proceder de agentes de limpieza que contengan disolventes, p. ej., disolvente para limpieza.

No usar agentes de limpieza que contengan disolventes.

¡Atención!

¡El aparato puede resultar dañado!

Los agentes de limpieza que contienen disolventes, p. ej., disolvente para limpieza, pueden dañar las superficies y los componentes del aparato.

No usar agentes de limpieza que contengan disolventes.

Cuerpo del aparato y cuadro de mandos

- Retirar inmediatamente los restos de detergente y de la limpieza.
- Limpiar el cuerpo del aparato y el cuadro de mandos con un trapo suave húmedo.
- No emplear paños, esponjas o productos de limpieza abrasivos (limpiadores de acero inoxidable).
- No limpiar con chorro de agua.

Tambor

Utilizar agentes de limpieza sin cloro; no utilizar lana de acero.

Si hay olores en el aparato o para limpiar el tambor, poner en marcha el programa de Limpieza de pelusas sin prendas.

Descalcificar

No debería ser necesaria una descalcificación si el detergente se mide de forma correcta. Aún así, si llega a ser necesario, seguir las instrucciones del fabricante para el agente de descalcificación. Los descalcificadores adecuados pueden conseguirse a través de nuestra página web o del servicio de atención al cliente.

Cajón para detergente y bastidor

Si el aparato contiene residuos de detergente o suavizante:

1. Extraer el compartimento para detergente. Presionar el accesorio y extraer el compartimento por completo.

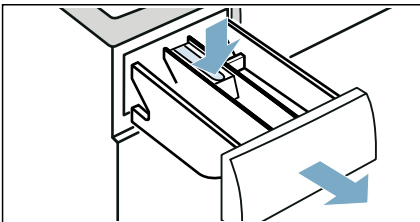

2. Para retirar el accesorio: presionarlo hacia arriba con el dedo.

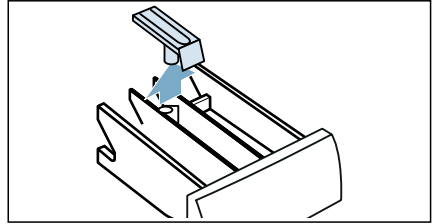

3. Limpiar la bandeja para detergente y el accesorio con agua y un cepillo, después secarlos. Limpiar también el interior del bastidor.

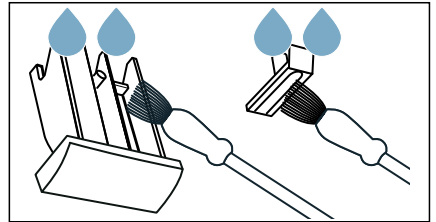

4. Colocar el accesorio hasta que encaje (presionar el cilindro en el pasador de guía).

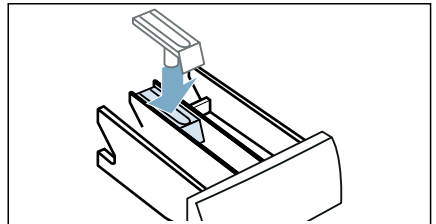

5. Cerrar el compartimento para detergente.

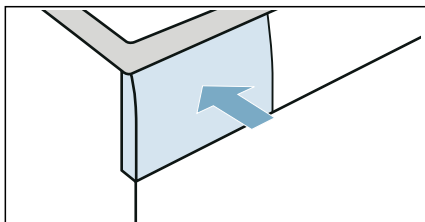

Nota: Dejar abierto el compartimento para detergente para que se evapore el agua residual.

La bomba de desagüe está obstruida

Nota: Cerrar el grifo de agua para evitar que entre más agua y comprobar que se evacua mediante la bomba de desagüe.

Advertencia **¡Riesgo de quemaduras!**

Si se lava a altas temperaturas, el agua se calienta mucho. Si se entra en contacto con el agua caliente, se pueden sufrir quemaduras. Dejar que el agua se enfríe primero.

1. Apagar el aparato. Desenchufar el enchufe de la red eléctrica.

2. Abrir la tapa de mantenimiento. Abrir los pasadores de bloqueo empleando un destornillador.

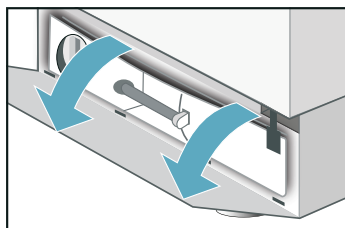
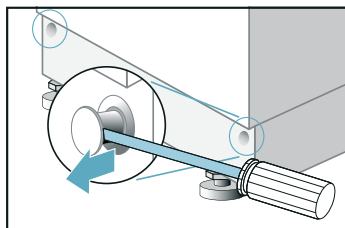

3. Extraer la manguera de desagüe del enganche. Retirar la tapa de sellado y drenar el agua en un recipiente adecuado. Es posible que haya que vaciar varias veces el recipiente de desagüe. Sustituir la tapa de sellado y colocar la manguera de desagüe de nuevo en el enganche.

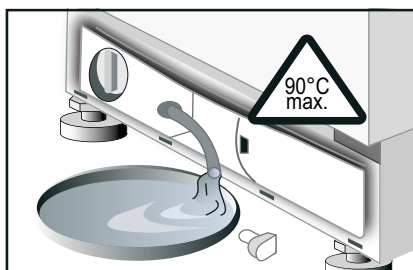

- Desatornillar con cuidado la tapa de la bomba, puede salir agua residual. Limpiar la carcasa de la bomba y retirar cualquier objeto extraño. El propulsor de bomba de desagüe debe ser capaz de girar.

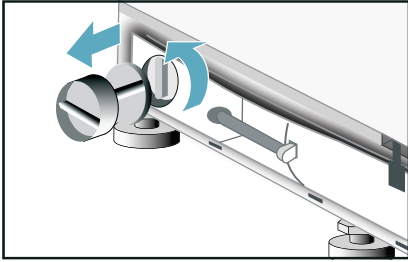

- Volver a colocar la cubierta de la bomba y atornillarla bien en su sitio. Situar el panel protector en las 4 ranuras de enganche y fijarlo a la carcasa mediante los pasadores de bloqueo.

La manguera de desagüe del sifón está bloqueada

- Girar el selector de programas hasta la posición Off (Apagado). Desconectar el enchufe de la red.
- Aflojar la abrazadera. Retirar con cuidado la manguera de desagüe, ya que podría salir agua residual.
- Limpiar la manguera de desagüe y el racor de empalme del sifón.

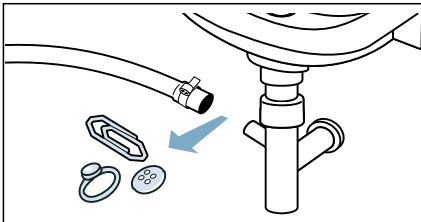

- Conectar de nuevo la manguera de desagüe y fijar el punto de conexión utilizando la abrazadera.

El filtro en el suministro de agua está obstruido

Liberar la presión del agua de la manguera de suministro:

- Cerrar la toma de agua.
- Seleccionar el botón Aclarado@Spin (Centrifugado) e iniciar el programa. Dejar el programa en funcionamiento durante aprox. 40 segundos.
- Ajustar el selector de programas en Off (Apagado)
- Desenchufar el enchufe de la red eléctrica.

Limpiar los filtros:

- Desconectar la manguera de la parte trasera del aparato.

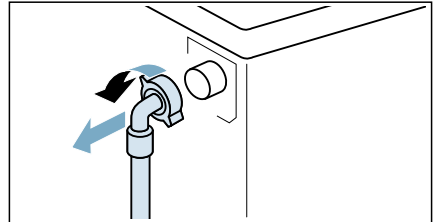

- Utilizar unas tenazas para extraer el filtro.

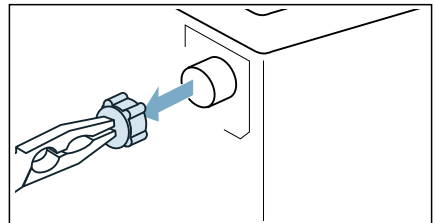

es ¿Qué hacer en caso de avería?

3. Limpiar el filtro con un cepillo pequeño.

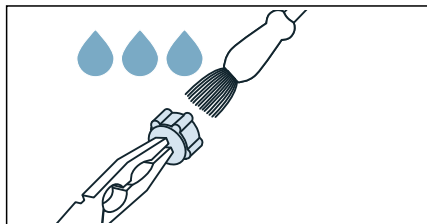

4. Conectar la manguera y verificar que no hay fugas.

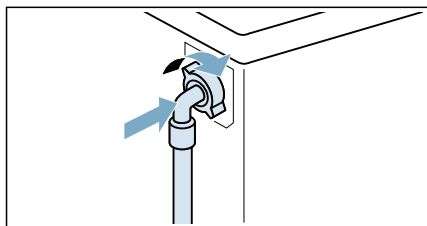

¿Qué hacer en caso de avería?

Desbloqueo de emergencia

P. ej., apagón o en caso de una pérdida de potencia

El programa continuará cuando se restablezca la corriente.

Sin embargo, si hay que retirar las prendas, la puerta del aparato puede abrirse de la forma siguiente:

⚠ Advertencia

¡Riesgo de quemaduras!

Si se está lavando a altas temperaturas, hay peligro de escaldarse si se entra en contacto con el agua caliente y las prendas.

Si es posible, esperar primero a que se enfríe.

¡Atención!

¡Peligro cuando se accede/se agarra el tambor en movimiento!

Pueden sufrirse lesiones en las manos si se introducen en el tambor mientras está girando.

No entrar en contacto con el tambor mientras está girando.

¡Atención!

¡Daños por agua!

Toda el agua que salga puede provocar daños por agua.

No abrir la puerta si se ve agua a través del cristal.

1. Apagar el aparato. Desenchufar el enchufe de la red eléctrica.
2. Desaguar → *Página 46*
3. Tirar del desbloqueo de emergencia hacia abajo con una herramienta y abrir la puerta simultáneamente.

Información en el panel del display

Código de avería	
<i>OPEN</i>	La puerta no está bien cerrada. Cerrar la puerta.
<i>E I</i>	Se ha activado el sistema de control del agua. Desconectar el aparato de la red eléctrica, cerrar la llave del agua y ponerse en contacto con el Servicio de Atención al Cliente.
<i>ES</i>	El agua no entra en el aparato. Véase la avería «No está entrando agua».
<i>ES PUNP</i>	No se desagua el agua. Véase la avería «No se desagua el agua».
<i>UnLoRd</i>	¡No es una avería! El sistema de detección de desequilibrio de carga ha detectado una carga desequilibrada provocada por las prendas. No puede iniciarse el ciclo de eliminación de pelusas. Retirar las prendas.
<i>HI End</i> <i>LO End</i>	No se ha tenido en cuenta la carga de secado máxima o mínima. HI/End o LO/End parpadean alternativamente en el display. Consultar la información sobre la avería «Resultado de secado insatisfactorio».
Los demás códigos de avería son solo para su uso por el Servicio de Atención al Cliente. Anotar el código de avería para informar al Servicio de Atención al Cliente.	

¿Qué hacer en caso de avería?



Avería	Causa posible	Medidas correctoras
No se inicia el programa	No se ha pulsado el botón Inicio/Pausa ▷□□.	Pulsar el botón Inicio/Pausa ▷□□.
	Se ha seleccionado un tiempo de funcionamiento diferido.	La lavadora-secadora se pondrá en funcionamiento una vez transcurrido el tiempo de demora. Cambiar el tiempo de «Finalizar en» si es necesario.
	Interrupción de la corriente. Se ha borrado el tiempo de funcionamiento diferido seleccionado.	Volver a seleccionar el tiempo de funcionamiento diferido o iniciar el programa de inmediato. Pulsar el botón Inicio/Pausa ▷□□.
	La puerta no está bien cerrada.	Cerrar la puerta.
	El enchufe no está bien insertado en la toma de corriente.	Insertar el enchufe correctamente.
No puede seleccionarse la velocidad máxima de centrifugado.	La velocidad máxima de centrifugado depende del programa seleccionado.	Modificar el programa según se requiere.
No se desagua el agua.	La manguera de desagüe está retorcida.	Ajustar correctamente la manguera de desagüe.
	La bomba de detergente está bloqueada.	Limpiar la bomba de desagüe.

es ¿Qué hacer en caso de avería?

Avería	Causa posible	Medidas correctoras
Restos de detergente en el compartimento para detergente.	Detergente húmedo o grumoso.	Limpiar y secar el compartimento para detergente .
		Utilizar el dosificador para detergente líquido.
No está entrando agua.	El enchufe de la red eléctrica no se ha enchufado correctamente.	Enchufar correctamente el enchufe de la red eléctrica.
	La puerta no está bien cerrada.	Cerrar la puerta.
	No se ha abierto la llave del agua.	Abrir el grifo.
	El filtro de la manguera del suministro de agua está obstruido.	Limpiar el filtro de la manguera del suministro de agua.
	La manguera de suministro de agua está bloqueada a causa de un pliegue o pellizco.	Comprobar la manguera de entrada de agua.
Vibración intensa durante el centrifugado.	No se ha nivelado correctamente la lavadora-secadora.	Nivelar la lavadora-secadora .
	No se han retirado los pernos de seguridad para el transporte.	Retirar los pernos de seguridad para el transporte .
La lavadora-secadora se llena de agua y desagua continuamente.	La manguera de desagüe está demasiado baja.	Ajustar correctamente la manguera de desagüe.
No se ve agua en el tambor.	No es una avería.	En algunos programas el nivel del agua está por debajo de la zona visible.
El agua se filtra por la parte inferior del aparato.	La unión roscada de la manguera de suministro tiene una fuga.	Apretar la unión roscada.
	La manguera de desagüe presenta fugas.	Solicitar al Servicio de Atención al Cliente que sustituya la manguera de desagüe.
Sale espuma del compartimento del detergente.	Se ha usado demasiado detergente.	Utilizar siempre un detergente adecuado a los tejidos y apto para su uso en lavadoras automáticas. Asegurarse de utilizar la dosis correcta.
Varios intentos para iniciar el centrifugado.	No es una avería. El sistema de detección de desequilibrio de carga intenta redistribuir una carga desequilibrada iniciando el centrifugado varias veces.	Lavar siempre prendas grandes y pequeñas mezcladas.

Avería	Causa posible	Medidas correctoras
Resultados de lavado insatisfactorios.	Algunas zonas más sucias de lo esperado.	↳ Prelavado Prelavar las manchas si es necesario.
	Se ha usado poco detergente o de un tipo inadecuado.	Utilizar la dosificación correcta y un detergente adecuado, según las indicaciones del fabricante.
	Se ha superado la carga máxima.	Seleccionar la carga apropiada para el programa.
Hay residuos de detergente en las prendas.	Algunos detergentes sin fosfatos contienen residuos insolubles en agua que dejan manchas leves en las prendas.	Aclarar las prendas de nuevo o utilizar detergente líquido. Cepillar las prendas después del secado.
Hay residuos grises en las prendas.	Suciedad causada por ungüentos, grasa o aceite.	Lavar la ropa con la dosificación máxima de detergente y la temperatura máxima permitida (consultar la etiqueta de cuidados).
El programa ha finalizado de forma imprevista.	Pulsar el botón Inicio/Pausa ▷ de forma accidental.	Abrir el grifo.
Resultado de secado insatisfactorio.	Las prendas se adhieren a los lados del tambor después del centrifugado.	Soltar la ropa a mano e iniciar el programa de secado.
	La llave está cerrada.	Abrir la llave.
	El tiempo de secado seleccionado es demasiado breve.	Seleccionar el tiempo de secado en función de la carga.
	No se ha tenido en cuenta la carga máxima o mínima.	Una vez finalizado el programa, ajustar la cantidad de carga, seleccionar un programa de secado adecuado y reiniciar.
Centrifugado durante el secado.	No es una avería.	«Thermo spin», para un secado con bajo consumo energético, comienza después de un tiempo de secado de aprox. 10 minutos.
El suavizante no se enjuaga por completo o queda demasiada agua en el compartimento.	La inserción del compartimento para el suavizante no está bien acoplada o está bloqueada.	Si es necesario, limpiar la inserción del compartimento de suavizante y colocarla correctamente en el compartimento.
Las prendas no se han secado.	La llave está cerrada.	Abrir el grifo.
	La carga es demasiado grande.	Reducir el tamaño de la carga.
	El tiempo de secado ha sido demasiado corto.	Seleccionar un tiempo de secado adecuado.

es ¿Qué hacer en caso de avería?

Avería	Causa posible	Medidas correctoras
El panel de display no muestra nada.	Interrupción de la corriente.	El programa continuará cuando se restablezca la corriente. Si se desea extraer la ropa durante un corte de energía, primero se deberá desaguar el agua. Comprobar si: - el enchufe está conectado correctamente; - ha saltado el disyuntor (fusible); en este caso, llamar al Servicio de Atención al Cliente.
La puerta no se puede abrir.	Se ha seleccionado Detener aclarado.	Seleccionar el programa  Vacío+Spin (Centrifugado) y pulsar el botón Inicio/Pausa  .
	El programa está en funcionamiento y la puerta está bloqueada por seguridad.	Esperar a que se indique «Fin» en el panel de display.
	Interrupción de la corriente.	Desbloquear la puerta de forma mecánica.
Desbloqueo de emergencia.	<p>Para desbloquear la puerta de forma mecánica en caso de interrupción de la corriente:</p> <ul style="list-style-type: none"> ■ girar el selector de programas a la posición Apagado y desconectar el enchufe de la red eléctrica, ■ abrir el panel de la base y desaguar y ■ tirar del desbloqueo de emergencia hacia abajo y abrir la puerta simultáneamente. <p>Antes de abrir la puerta, asegurarse de que no haya agua o solución de detergente calientes en la lavadora-secadora.</p> <p>No abrir nunca la puerta con el desbloqueo de emergencia si el tambor está todavía girando.</p>	
Si no puede corregir una avería por sí mismo (conexión/desconexión) o si es necesaria una reparación:- poner el selector de programas en Off y desconectar el enchufe de la toma de corriente; - cerrar el grifo y llamar al Servicio de Atención al Cliente -> página 24.		



Servicio de atención al cliente

Si tiene preguntas acerca del uso, no es capaz de solucionar una avería por sí mismo en el aparato o si su aparato debe ser reparado, póngase en contacto con el servicio de atención al cliente.

Podrá resolver muchos problemas por sí mismo consultando la información sobre la subsanación de averías de este manual de instrucciones o en nuestra página web. Si este no es el caso, póngase en contacto con el servicio de atención al cliente.

Siempre encontraremos la solución adecuada e intentaremos evitar visitas innecesarias de los técnicos del servicio de atención al cliente.

En caso de reclamaciones cubiertas por la garantía nos aseguraremos de que su aparato sea reparado por técnicos formados del servicio de atención al cliente utilizando piezas originales, incluso después de que haya expirado la garantía del fabricante.

Por motivos de seguridad, las reparaciones en el aparato solo deben ser realizadas por personal especialista y formado. Las reclamaciones dentro de la garantía quedan invalidadas si se han realizado reparaciones o intervenciones por parte de personas no autorizadas por nosotros para tal fin, o bien si nuestro aparato ha sido reparado con piezas o accesorios no originales que han resultado defectuosos.

Las piezas de repuesto originales relevantes para el funcionamiento de conformidad con el reglamento de diseño ecológico correspondiente pueden obtenerse del servicio de atención al cliente, como mínimo, durante 10 años a partir de la fecha en que su aparato se introdujo en el mercado dentro del Espacio Económico Europeo.

Nota: Según los términos de la garantía del fabricante, el uso del servicio de atención al cliente no está sujeto a costes.

Puede obtener información detallada sobre el período de garantía y los términos de la misma en su país del servicio de atención al cliente, de su distribuidor o en nuestra página web.

Si se pone en contacto con el servicio de atención al cliente, necesitará el número de producto (E-Nr.) y el número de fabricación (FD) de su aparato.

Puede encontrar los datos de contacto del servicio de atención al cliente en el listado adjunto del servicio de atención al cliente o en nuestra página web.

Número de producto (E-Nr.) y número de fabricación (FD)

Puede encontrar el número de producto (E-Nr.) y el número de fabricación (FD) en la placa de características del aparato.

En función del modelo, la placa de características se encuentra:

- en la parte interior de la puerta.
- en la parte interior de la compuerta de mantenimiento.
- en parte posterior del aparato.

Anote los datos de su aparato y el número de teléfono del servicio de atención al cliente para volver a encontrarlos rápidamente.

Puede encontrar online más información sobre el modelo en <https://www.bsh-group.com/energylabel>* Esta dirección web está vinculada a la base de datos oficial de productos EPREL de la UE. En el momento de la impresión aún no estaba publicada esta dirección web. Siga las instrucciones de búsqueda de los modelos. El identificador de modelo está formado por los caracteres anteriores a la barra oblicua del número de producto (E-Nr.) de la placa de características. Opcionalmente, también puede encontrarse el identificador de modelo en la primera línea de la etiqueta energética UE.

Confíe en la experiencia del fabricante.

Contacte con nosotros. De esta forma, se garantiza que solo personal técnico debidamente cualificado realiza las reparaciones y que se utilizan piezas de recambio originales.

* Solo se aplica a países en el Espacio Económico Europeo.



Valores de consumo

La siguiente información se ofrece conforme a la regulación sobre diseño ecológico de la UE. Los valores dados para los programas, además de Eco 40-60, solo son orientativos y se han determinado conforme a los estándares aplicables EN60456 y EN62512.

Máquina de secado automática

Programa	Capacidad nominal [kg]	Consumo de energía [kWh/ciclo]*	Consumo de agua [l/ciclo]*	Duración del programa [h:min]*	Temperatura máxima [°C]* 5 min	Velocidad de centrifugado [r. p. m.]*	Humedad residual [%]*
Eco 40-60 **	7	1,02	49	2:50	42	1400	50
Eco 40-60 **	3,5	0,70	43	2:40	34	1400	52
Eco 40-60 **	2	0,50	39	2:30	30	1400	56
Eco 40-60 + Lavado y secado + [H]* (Seco para guardar)**	4	3,09	75	5:30	34	1400	-
Eco 40-60 + Lavado y secado + [H]* (Seco para guardar)**	2	2,02	58	4:10	30	1400	-
Algodón 20°C	7	0,24	62	1:51	20	1400	53
Algodón 40°C	7	0,83	62	1:51	40	1400	53
Algodón 40°C + ∩ Prelavado	7	1,02	78	2:18	40	1400	53
Algodón 60°C	7	1,11	62	1:51	55	1400	53
Sintéticos 40 °C	3,5	0,62	50	1:43	40	1000	30
Carga mixta 40 °C	3	0,40	36	0:50	40	1200	57
🌀 Lana 30 °C	2	0,20	49	0:47	30	600	55

* Los valores observados pueden diferir de los valores indicados en función de los siguientes factores: presión y dureza del agua; temperatura de admisión; temperatura ambiente; tipo, cantidad y grado de suciedad de las prendas; detergente utilizado; fluctuaciones en la corriente suministrada y otras funciones seleccionadas.

** Comprobación de programas conforme a la regulación sobre diseño ecológico de la UE y la regulación sobre la etiqueta energética de la UE con agua fría (15 °C).

La siguiente información se ofrece conforme a la regulación sobre diseño ecológico de la UE. Los valores dados para los programas, además de Eco 40-60, solo son orientativos y se han determinado conforme a los estándares aplicables EN60456 y EN62512.

Máquina de secado con temporización

Programa	Capacidad nominal [kg]	Consumo de energía [kWh/ciclo]*	Consumo de agua [l/ciclo]*	Duración del programa [h:min]*	Temperatura máxima [°C]* 5 min	Velocidad de centrifugado [r. p. m.]*	Humedad residual [%]*
Eco 40-60 **	7	1,02	49	2:50	46	1400	48
Eco 40-60 **	3,5	0,70	43	2:40	36	1400	49
Eco 40-60 **	2	0,50	39	2:30	32	1400	54
Eco 40-60 + (Lavado y secado) + ☒ (Seco para guardar)**	4	3,09	75	5:30	36	1400	-
Eco 40-60 + (Lavado y secado) + ☒ (Seco para guardar)**	2	2,025	58	4:10	32	1400	-
Algodón 20°C	7	0,24	62	1:51	20	1400	53
Algodón 40°C	7	0,83	62	1:51	40	1400	53
Algodón 40°C + ∩ (Prelavado)	7	1,02	78	2:18	40	1400	53
Algodón 60°C	7	1,11	62	1:51	55	1400	53
Sintéticos 40 °C	3,5	0,62	50	1:43	40	1000	30
🌀 Lana Frío	2	0,10	49	0:47	-	600	55
🌀 Lana 30 °C	2	0,20	49	0:47	30	600	55

* Los valores observados pueden diferir de los valores indicados en función de los siguientes factores: presión y dureza del agua; temperatura de admisión; temperatura ambiente; tipo, cantidad y grado de suciedad de las prendas; detergente utilizado; fluctuaciones en la corriente suministrada y otras funciones seleccionadas.

** Comprobación de programas conforme a la regulación sobre diseño ecológico de la UE y la regulación sobre la etiqueta energética de la UE con agua fría (15 °C).



Datos técnicos

Dimensiones:

820 mm x 595 mm x 584 mm
(altura x anchura x profundidad)

Peso:

85 kg

Conexión a la red eléctrica:

Tensión nominal 220-240V, 50 Hz

Protección de instalación mínima (☐) 10 A

Potencia nominal 1900-2300 W

Presión del agua:

50-900 kPa (0,5-9 bar)



Garantía AquaStop

Solo para electrodomésticos con AquaStop

Además de los derechos de garantía derivados del contrato de compra y de la garantía del electrodoméstico, el comprador tendrá derecho a indemnización en caso de que se cumplan las siguientes condiciones:

1. En caso de que se produzcan daños por agua debido a un mal funcionamiento del sistema AquaStop, se indemnizará al usuario particular por el daño ocasionado.
2. La garantía de responsabilidad permanecerá vigente durante toda la vida útil del electrodoméstico.
3. Para la aplicación de la garantía es imprescindible que el electrodoméstico con AquaStop haya sido montado y conectado siguiendo nuestras indicaciones; esto incluye también la prolongación AquaStop realizada por personal especializado (accesorio original). Esta garantía no es aplicable si el daño es provocado por conductos o griferías defectuosos empalmados en la conexión AquaStop de la llave.
4. Los electrodomésticos equipados con AquaStop no precisan una forma especial de control durante el funcionamiento. Tampoco es necesario cerrar la llave de agua una vez finalizado el ciclo de lavado, aunque sí se recomienda hacerlo en el caso de que el usuario se vaya a ausentar de su domicilio durante un tiempo prolongado, p. ej., vacaciones de varias semanas.



A series of horizontal lines for writing, starting with a solid line at the top, followed by a dashed line, and then alternating solid and dashed lines for the remainder of the page.





¡Gracias por comprar un aparato Bosch!

Registra tu nuevo dispositivo en MyBosch para empezar a disfrutar de:

- **Consejos y trucos de expertos para cada aparato**
- **Opciones de ampliación de garantía**
- **Descuentos en accesorios y piezas de recambio**
- **Manual digital e información completa sobre el aparato disponibles en todo momento**
- **Acceso fácil al Servicio Oficial Bosch**

Registro fácil y gratis, también desde teléfonos móviles:

www.bosch-home.com/welcome



¿Buscas ayuda? La encontrarás aquí.

Consejos de expertos para aparatos Bosch, ayuda para solucionar problemas o servicio de reparación por parte de expertos de Bosch.

Las múltiples maneras en que Bosch ayuda a resolver cuestiones técnicas se pueden consultar aquí:

www.bosch-home.com/service

La información de contacto de todos los países se recoge en el directorio de servicios adjunto.

BSH Hausgeräte GmbH

Carl-Wery-Straße 34

81739 München, GERMANY

www.bosch-home.com

A Bosch Company



9001827591 (19291042502 / 0302)

es