

Hisense

life reimagined

ES

Instrucciones de uso

Lavavajillas



HS673B60X

HS673B60BX

Tabla de contenidos

Su lavavajillas	4
Instrucciones de seguridad	5
Instalación	6
Declaración de conformidad	6
Función de protección contra desbordamiento	6
Embalaje	6
Reciclaje	7
Símbolos del aparato	7
Antes de lavar por primera vez	8
1. Dureza del agua	8
2. Ajustes básicos	9
Cómo añadir abrillantador	9
Añada sal	9
Añada detergente para lavavajillas para la dosificación automática	10
Lavado más ecológico	12
Ahorre energía y agua	12
Carga del lavavajillas	13
Vajilla delicada	13
La carga afecta a los resultados	13
Los cestos del lavavajillas	13
Bandeja superior para cubiertos	14
Cesto superior	14
Cesto inferior	15
Uso del lavavajillas	17
Añada el detergente	17
Encender/Apagar	18
Seleccione el programa	18
Selección de opciones	19
Iniciar/Detener	21
Status Light (Indicador de estado)	21
Si desea añadir más platos	21
Corte de energía	22
Una vez que haya terminado el programa	22
Los mejores resultados de secado	22
Vaciado del lavavajillas	22
Tabla del programa	23
ConnectLife	24
Conectarse a una red y emparejar	24
Control remoto del lavavajillas	25
Inicio remoto del lavavajillas	25
Emparejar más dispositivos	25
Desactivar/activar la conexión wifi	25
Eliminar dispositivos	25
Ajustes	26

Mantenimiento y limpieza	28
Cómo añadir abrillantador	28
Añada sal	28
Añada detergente para lavavajillas para la dosificación automática	29
Limpiar filtro	30
Limpieza de los brazos aspersores	30
Limpie el exterior del lavavajillas	31
CLn - Ejecute el programa Autolimpieza	31
Eliminación de los bloqueos	31
Almacenamiento durante el invierno / transporte	32
Solución de problemas	33
Información general	34
Wifi	39
Instalación	41
Instrucciones de seguridad	41
Protección para el transporte de la puerta	41
Colocación del lavavajillas	42
Adhiera la película protectora.	42
Ajuste de la altura y colocación del lavavajillas	42
Conexión al desagüe	43
Conexión a la toma de agua	44
Conexión eléctrica	44
Coloque el aislamiento acústico	44
Retirada de la cubierta del lavavajillas	45
Servicio técnico	46
Número de ciclos de programa	46
Datos técnicos y etiquetado energético	47
Datos técnicos	47
Información para los consumidores	47
Información para el instituto de pruebas	47

Su lavavajillas

Instale el lavavajillas, consulte el capítulo *Instalación*. A continuación, abra la puerta y pulse .

La primera vez que se enciende el lavavajillas, es importante que elija los ajustes correctos para garantizar unos resultados de lavado buenos. Consulte el capítulo *Antes de lavar por primera vez*.

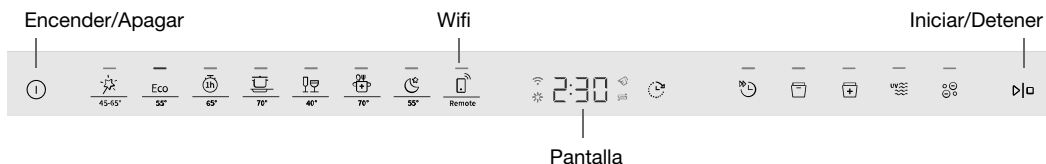

Programa

 Auto 45-65°

Eco Eco 55°

 1h 65°

 Intensivo 70°

 Vidrio 40°

 Higiene 70°

 Noite 55°

 Remote (Wifi)

Opciones

 Inicio diferido

 Lavado rápido

 Auto Dry

 UV Technology

 Ion Fresh

Programas especiales

 Autolimpieza

Información en la pantalla

Consulte el capítulo *Mantenimiento y limpieza*.

 Conectado a la nube (parpadea cuando se conecta)

 Cómo añadir abrillantador

 Añada detergente para lavavajillas para la dosificación automática

 Añada sal

CLn Ejecute el programa Autolimpieza

 **¡NOTA!**

El panel de control solo reacciona al uso cuando la puerta está abierta.

Instrucciones de seguridad

- Lea y conserve en lugar seguro las instrucciones de funcionamiento.
- Número de ajustes de espacio estándar: 16
- No utilice nunca el lavavajillas para otra finalidad distinta de la especificada en estas instrucciones de uso.
- No cargue la puerta ni los cestos del lavavajillas con ningún otro objeto que no sea vajilla, cubiertos y utensilios de cocina.
- No deje nunca la puerta del lavavajillas abierta ya que alguien podría tropezar con ella. Encaje bien las cestas para evitar que el lavavajillas se vuelque.
- Utilice exclusivamente detergente para lavavajillas.
- Esta máquina puede ser utilizada por niños a partir de 8 años, así como por personas con las capacidades físicas o mentales reducidas, pérdida de memoria o falta de experiencia y conocimientos. Estas personas deben ser supervisadas durante el uso de la máquina, o haber recibido instrucciones acerca del uso de la máquina y comprender los riesgos que pueden existir. La limpieza de la máquina no debe ser realizada por niños sin supervisión.
- El cable de suministro dañado solo debe reemplazarse por parte del centro de asistencia técnica del fabricante o de un profesional cualificado.
- Utilice únicamente el lavavajillas en entornos domésticos para el lavado de platos del hogar. Está prohibido cualquier otro uso.
- No meta nunca en el lavavajillas objetos que contengan restos de disolventes; existe riesgo de explosión. Tampoco lo utilice para lavar objetos que tengan restos de ceniza, cera o lubricante.

- Los niños deben estar supervisados. No deje que los niños utilicen ni jueguen con el lavavajillas. Esté especialmente alerta cuando la puerta esté abierta. ¡Dentro puede quedar algo de detergente! Después de añadir el detergente, ponga en marcha el lavavajillas de inmediato.
- El lavavajillas está equipado con una fuente luminosa UVC. Una fuente de luz UVC dañada o defectuosa solo puede reemplazarse por parte del centro de asistencia técnica del fabricante o por un profesional igualmente cualificado.



¡ADVERTENCIA!

Los cuchillos y otros objetos puntiagudos se deben colocar horizontalmente en los cestos para cubiertos especiales del lavavajillas.



¡ADVERTENCIA!

Los niños deben estar bajo supervisión; el detergente para lavavajillas es corrosivo.

Instalación

Consulte el capítulo *Instalación*.

Declaración de conformidad

Por medio de la presente, declaramos que este aparato cumple con las directivas europeas pertinentes y los requisitos exigidos en las normas correspondientes.

Función de protección contra desbordamiento

La protección contra desbordamiento comienza a bombear la máquina y apaga el suministro de agua si el nivel de agua del lavavajillas excede el nivel normal. Si se activa la protección contra desbordamiento, aparecerá F54 (Sobrellenado) en la pantalla. Cierre la llave del agua y póngase en contacto con su centro de asistencia técnica más cercano. (Para evitar fugas de agua fuera del lavavajillas, no lo desenchufe de la toma de pared hasta que se haya cerrado la llave del agua en la línea de suministro).

Embalaje

El embalaje externo protege el producto durante el transporte. El material del embalaje es reciclable. Separe los distintos materiales del embalaje para ayudar a reducir el uso de materia prima y los residuos. Su distribuidor puede llevar el embalaje a reciclar o indicarle cuál es el centro de reciclaje más cercano. El embalaje está compuesto de lo siguiente:

- Cartón corrugado hecho con material 100 % reciclado.
- Poliestireno expandido (EPS) sin cloro o flúor añadidos.

- Soportes hechos con madera sin tratar.
- Plástico protector hecho con polietileno (PE).

Reciclaje

El lavavajillas se fabrica y etiqueta para su reciclaje. Cuando este haya alcanzado el final de su vida útil y vaya a ser eliminado, debe dejarse inmediatamente inutilizable. Extraiga el cable de alimentación y córtelo lo más corto posible.

Diríjase a las autoridades locales para obtener información sobre dónde y cómo deshacerse del lavavajillas para reciclarlo adecuadamente.

Símbolos del aparato



Lea las instrucciones de funcionamiento.



Recíclelo como residuo eléctrico.



Homologado de acuerdo con las directivas pertinentes de la UE.

Antes de lavar por primera vez

1. Dureza del agua

Para obtener los mejores resultados de lavado, el lavavajillas requiere un descalcificador de agua (agua de bajo contenido mineral). El agua dura deja una capa blanca en los platos y en el lavavajillas.

Comprobación de la dureza del agua

La dureza del agua se especifica utilizando los grados de dureza del agua alemanes (°dH), los grados de dureza del agua franceses (°fH), los grados de dureza del agua ingleses (°eH) o milimoles por litro (mmol/l).

Una toma de agua con una dureza de más de 5°dH (9°fH / 6°eH / 0,9 mmol/l) debe descalcificarse. Esto se consigue automáticamente con la ayuda del descalcificador de agua integrado. Para que el descalcificador de agua funcione de manera óptima, debe ajustarse según la dureza del agua de la toma. Una vez ajustado, añada la dosis de detergente y abrillantador adecuada para agua blanda.

Póngase en contacto con las instalaciones locales de abastecimiento de agua para comprobar la dureza del agua en su zona.

Anote la dureza del agua: _____

°dH	°fH	°eH	mmol/l	Ajuste recomendado
0-5	0-9	0-6	0,0-0,9	4:00
6-8	10-14	7-10	1,0-1,4	4:01
9-11	15-20	11-14	1,5-2,0	4:02
12-14	21-25	15-18	2,1-2,5	4:03
15-19	26-34	19-24	2,6-3,4	4:04
20-24	35-43	25-30	3,5-4,3	4:05
25-29	44-52	31-36	4,4-5,2	4:06
30-39	53-70	37-49	5,3-7,0	4:07
40-49	71-88	50-61	7,1-8,8	4:08
50	89	62	8,9	4:09

Si la dureza del agua excede los 50°dH (89°fH / 62°eH / 8,9 mmol/l), recomendamos conectar un descalcificador de agua externo.

Aumento del consumo durante la regeneración

El descalcificador de agua incorporado del lavavajillas se regenera regularmente para mantener su función. La regeneración amplía el programa de lavado y aumenta el consumo de energía y agua. La frecuencia con la que se regenera el descalcificador de agua del lavavajillas depende del ajuste seleccionado.

Ejemplo: si el programa Eco 55° se ejecuta con una dureza del agua de 14°dH (25°fH / 18°eH / 2,5 mmol/l), el descalcificador se regenera a intervalos regulares (después de 7 ciclos de lavado), el consumo energético aumenta en 0,015 kWh y el consumo de agua incrementa en 2,3 litros, mientras que la duración del programa se prolonga 3 minutos. La regeneración se produce durante el lavado principal del programa.



¡ADVERTENCIA!

El agua dura deja una capa blanca en los platos y dentro del lavavajillas. ¡Por ello, es importante que seleccione el ajuste adecuado para el descalcificador de agua! Consulte Dureza del agua en el capítulo *Ajustes*.

No ejecute nunca el lavavajillas con el depósito de sal vacío si la toma de agua tiene una dureza del agua superior a 5°dH (9°fH / 6°eH / 0,9 mmol/l).

2. Ajustes básicos

La primera vez que se enciende el lavavajillas, es importante que elija los ajustes correctos para garantizar unos resultados de lavado buenos. Consulte la página 26.

Configuración:

- Abrillantador
- Dureza del agua
- TAB (Detergente todo en uno)
- Dosificación automática de detergente

3. ✨ Cómo añadir abrillantador



Si se utiliza abrillantador, se consigue un secado más rápido y con mejores resultados. También se conseguirán unos mejores resultados de lavado, con platos limpios e impecables.

Si ha seleccionado Abrillantador 3:01 - 3:05, rellene el depósito de abrillantador con abrillantador.

1. Abra la tapa del depósito de abrillantador.
2. Añada abrillantador hasta el nivel marcado con la indicación **MAX**.
3. Limpie las salpicaduras de abrillantador que haya alrededor del depósito.
4. Cierre bien la tapa.

El símbolo se iluminará en la pantalla cuando sea necesario añadir abrillantador.

4. 🧂 Añada sal

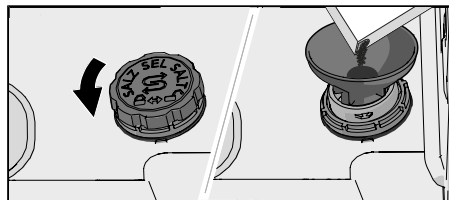

Si el agua utilizada tiene una dureza superior a 5 °dH (9 °fH / 6 °eH / 0,9 mmol/l), rellenar con sal.

Si ha seleccionado Dureza del agua - 4:014:09, agregue sal al depósito de sal.

1. Retire la tapa del depósito de sal girándola en sentido contrario a las agujas del reloj.

- Coloque el embudo suministrado con el lavavajillas dentro del orificio de relleno del compartimento de sal. Antes de lavar por primera vez, vierta aproximadamente 1 l de agua. (Solo se necesita agua la primera vez).
- Agregue suficiente sal como para llenar el depósito de sal (máx. 750 gram). Utilice sal especial para lavavajillas.
- Limpie el exceso de sal para que sea posible enroscar bien la tapa.

El símbolo se iluminará en la pantalla cuando sea necesario añadir sal.

⚠ ¡ADVERTENCIA!

Con el fin de evitar manchas de óxido, los programas de lavado se deben iniciar inmediatamente después de añadir la sal.

5. Añada detergente para lavavajillas para la dosificación automática

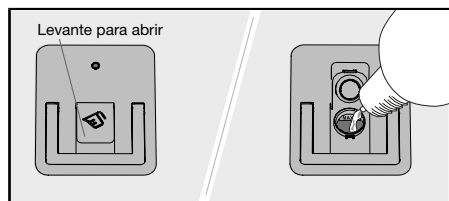

Si ha activado el ajuste Dosificación automática de detergente, llene el depósito de dosificación automática con detergente lavavajillas en gel.

- Abra la tapa del depósito de dosificación automática para el detergente lavavajillas en gel.
- Añada cuidadosamente el detergente lavavajillas en gel hasta el nivel marcado **MAX**.
- Limpie cualquier exceso de detergente lavavajillas en gel que haya caído fuera del depósito.
- Cierre bien la tapa.

¡NOTA!

Añada solo detergente lavavajillas en gel en el depósito de dosificación automática. No use detergente para lavavajillas en polvo. No se debe usar líquido lavavajillas ya que la espuma que se forma impide que el lavavajillas funcione de manera eficaz.

Algunos detergentes lavavajillas en gel densos no son adecuados para el depósito de dosificación automática. Añada un detergente lavavajillas en gel muy denso en el depósito de detergente manual. Consulte las recomendaciones del fabricante del detergente.

El detergente lavavajillas en gel tiene una fórmula más suave que el detergente para lavavajillas en polvo o el detergente todo en uno con agentes blanqueadores. Esto significa que el detergente lavavajillas en gel puede resultar menos eficaz para eliminar algunas manchas como, por ejemplo, las de lápiz labial, té o café. Si es necesario, en esas ocasiones se puede añadir detergente para lavavajillas en polvo o detergente todo en uno con agentes blanqueadores en el depósito de detergente manual (cuando Dosificación automática de detergente esté activado). Consulte *Añada el detergente*.

El símbolo aparecerá en la pantalla cuando sea necesario añadir detergente lavavajillas en gel. (Puede realizar 1-2 programas de lavado antes de que el compartimento se vacíe por completo).

Dosificación del detergente lavavajillas en gel

El detergente lavavajillas en gel se dispensa durante el lavado principal para todos los programas, excepto para Autolimpieza. Se dispensa un poco de detergente lavavajillas en gel adicional durante el prelavado en los siguientes programas:

Auto 45-65°

Intensivo 70°

Lavado más ecológico

Ahorre energía y agua

Cuando se utiliza un lavavajillas en un entorno residencial, se utiliza por lo general menos energía y agua que si se compara con fregar a mano.

No aclare la vajilla con agua del grifo



No aclare los platos con agua del grifo, ya que ello solo supondrá un aumento del consumo de energía y agua. Simplemente elimine los restos voluminosos de comida antes de cargar el lavavajillas.

Utilice un detergente ecológico

Lea el etiquetado ecológico en el envase.

Si la dosis de detergente, abrillantador y sal es excesiva, el lavado será menos eficaz y se producirá un mayor impacto medioambiental.

Ponga el lavavajillas cuando esté completamente cargado

Para ahorrar energía y agua, espere hasta que el lavavajillas esté lleno antes de ejecutar un programa (consulte el número de ajustes de cubiertos estándar). Utilice el programa  1h 65° con la opción  Lavado rápido para aclarar los platos si hay olores desagradables.

Ejecute los programas a baja temperatura

Si la vajilla está poco sucia, puede seleccionar un programa de temperatura baja.

Selección del programa de lavado – Eco 55°

Este programa es adecuado para lavar platos con suciedad normal y es el programa más eficaz en términos de consumo combinado de energía y agua. Este programa se utiliza para evaluar el cumplimiento de la legislación de la UE en materia de ecodiseño.

El programa de lavado está diseñado para lavar de forma eficaz con el menor consumo de energía y agua que sea posible. El programa lava a baja temperatura durante mucho tiempo.

Seleccionar opción – Auto Dry

Si utiliza la opción  Auto Dry conseguirá mejores resultados de secado y un programa de lavado más corto, ya que abre automáticamente la puerta del lavavajillas. Espere a que el lavavajillas le indique el programa ha finalizado y que los platos se hayan enfriado antes de vaciarlo. (Si el lavavajillas está empotrado, los muebles que lo rodeen deben ser resistentes a la condensación del lavavajillas.)

Conecte la máquina a una toma de agua fría

Conecte el lavavajillas a la toma de agua fría si el edificio tiene calefacción de gasoil, eléctrica o de gas.

Conecte la máquina a una toma de agua caliente

Conecte el lavavajillas a la toma de agua caliente (máx. 70 °C) si el edificio utiliza sistemas de calefacción energéticamente eficientes como calefacción urbana, energía solar o geotérmica. Si elige una conexión de agua caliente, se reduce el consumo energético del lavavajillas.

¡NOTA!

No sobrepase la temperatura del suministro de agua permitida. Algunos materiales utilizados en algunos utensilios de cocina no resisten temperaturas muy altas. Consulte *Vajilla delicada* en el capítulo *Carga del lavavajillas*.

Carga del lavavajillas

Vajilla delicada

Algunos utensilios de cocina no son aptos para lavavajillas. Esto puede deberse a varios motivos. Algunos materiales no resisten temperaturas muy altas, y otros se pueden dañar con el detergente para lavavajillas.

Tenga cuidado con, por ejemplo, objetos hechos a mano, decoración delicada, vidrio/cristalería, plata, cobre, hojalata, aluminio, madera y plástico. Compruebe si tienen la indicación "Apto para lavavajillas".

La carga afecta a los resultados

Cargue los platos con cuidado para garantizar los mejores resultados de lavado y secado con el menor consumo de energía y agua posible. Permita que su lavavajillas llegue a todas las superficies y las limpie, y que seque los platos lo más a fondo posible.

- Todas las superficies sucias deben mirar hacia dentro y hacia abajo.
- Los platos no se deberían colocar uno dentro de otro ni unos encima de otro.
- Coloque en ángulo los platos que tengan cavidades, como las tazas, para que el agua de aclarado no se quede en ellos. Esto es también importante para los objetos de plástico.
- Asegúrese de que los objetos pequeños no se puedan caer por el cesto del lavavajillas. Para ello, colóquelos en la bandeja superior para cubiertos.

Los cestos del lavavajillas

El lavavajillas está equipado con una bandeja superior para cubiertos, un cesto superior y un cesto inferior.

El aspecto de los cestos puede variar en función de la configuración del lavavajillas.



¡ADVERTENCIA!

Tenga cuidado con los cestos de lavavajillas completamente cargados. Empuje hacia dentro los cestos para evitar el riesgo de que el lavavajillas vuelque.

Bandeja superior para cubiertos

La bandeja superior para cubiertos tiene espacio para cubiertos, cucharones, batidoras, cubiertos de servir y objetos similares.

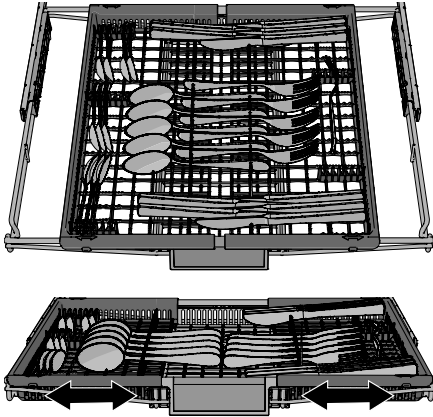

La bandeja superior para cubiertos se compone de tres partes que se pueden mover hacia los lados para acomodar mejor los platos.

Cesto superior

Coloque los vasos, tazas, cuencos, platos auxiliares y platos pequeños en el cesto superior. ¡Todas las superficies sucias deben mirar hacia dentro y hacia abajo! Las copas se colocan en la rejilla para copas y los cuchillos se colocan en el soporte para cuchillos de la derecha.

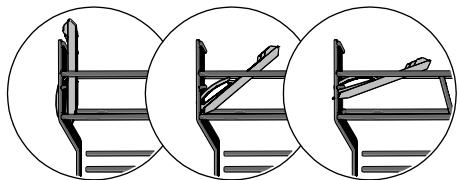
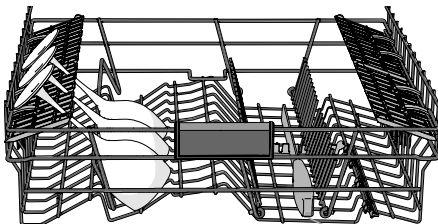
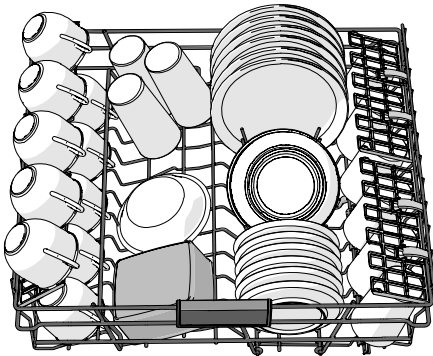

3 posiciones

Soporte para cuchillo

Elevación y bajada del cesto superior

1. Extraiga el cesto superior.
2. Sujete los lados con ambas manos y elévelo.
3. Si el cesto superior se eleva mientras está en la posición superior, caerá a la posición inferior. Tenga en cuenta que ambos lados del cesto siempre deben ajustarse a la misma altura.

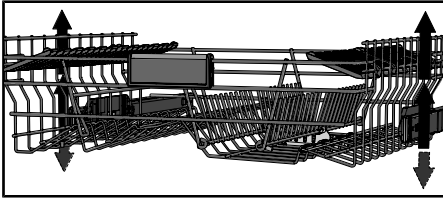

Guías abatibles

Las guías abatibles se pueden plegar para facilitar la carga de ollas, cuencos y vasos.

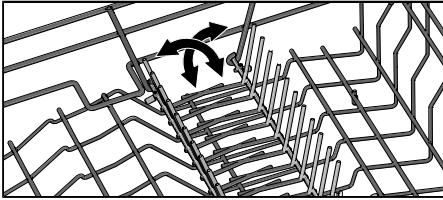

Cesto inferior

Coloque platos, platos auxiliares, platos para servir y ollas en el cesto inferior. Los cubiertos se pueden colocar en el soporte para cubiertos.

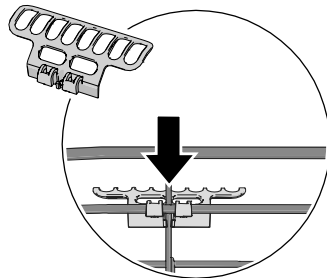
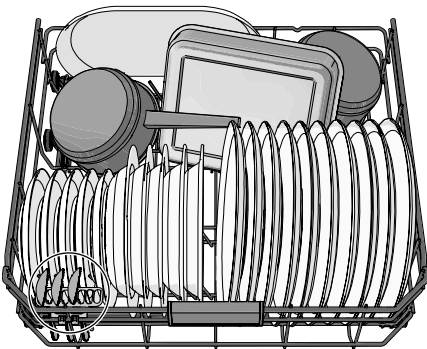

Ajuste el soporte para cubiertos para lograr la máxima capacidad de carga. (Se encuentra dentro de la bolsa de plástico incluida).

Guías abatibles

Las guías abatibles se pueden plegar para facilitar la carga de ollas y cuencos.

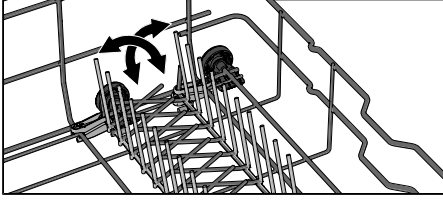

 ¡NOTA!

Asegúrese de que los brazos aspersores giren sin impedimentos.

Uso del lavavajillas

Añada el detergente

Tiene dos opciones para añadir detergente: manual o automática. Para activar Dosificación automática de detergente, consulte la sección *Ajustes*. La opción manual del compartimento de detergente se puede utilizar como suplemento incluso cuando Dosificación automática de detergente está activado (por ejemplo, cuando se usa detergente para lavavajillas con agente blanqueador o cuando el compartimento de dosificación automática está vacío).

Siga las instrucciones que figuran en el envase del detergente. Este lavavajillas está equipado con un descalcificador de agua; use dosis de detergente y abrillantador adecuados para agua blanda.

No añada detergente en el depósito de detergente manual cuando use la dosificación de detergente automática. Un exceso de detergente puede resultar en un lavado de platos menos efectivo y también implica un mayor impacto ambiental.

Depósito de detergente manual

El depósito de detergente debe estar seco cuando añada el detergente.

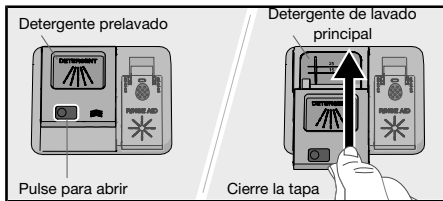

Si se utiliza detergente para lavavajillas en polvo o líquido, agregue una pequeña cantidad de detergente en el depósito para detergente prelavado.

¡NOTA!

Utilice exclusivamente detergente para lavavajillas. No debe utilizarse líquido lavavajillas para lavar a mano, ya que la espuma que se forma impide que el lavavajillas funcione eficazmente.

Detergente todo en uno

En el mercado hay muchos tipos de detergentes todo en uno. Lea con detenimiento las instrucciones de uso de estos productos.

Active el ajuste TAB cuando utilice un detergente todo en uno que contenga abrillantador.

Las pastillas para lavavajillas no son recomendables para programas cortos (de menos de 75 minutos). En su lugar, utilice detergente para lavavajillas líquido o en polvo.

¡NOTA!

Para conseguir unos resultados de lavado y secado óptimos, utilice un detergente para lavavajillas normal junto con abrillantador y sal dispensados por separado.

Póngase en contacto con el fabricante del detergente si tiene preguntas sobre el mismo.

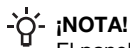
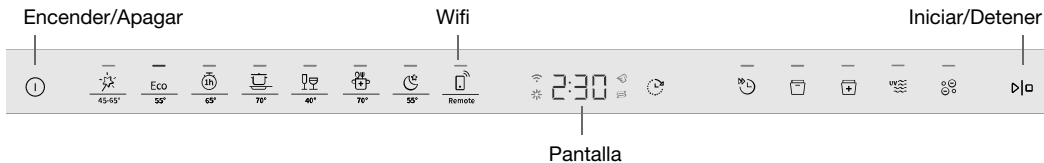

¡NOTA!

El panel de control solo reacciona al uso cuando la puerta está abierta.

① Encender/Apagar

Abra la puerta y pulse . Abra también la llave del agua si está cerrado.

Seleccione el programa

Elija un programa que se adapte al tipo de platos y al grado de suciedad. Eco 55° siempre está preseleccionado.

Pulse el programa deseado hasta que se active, lo que se indica con una luz indicadora.



Auto 45-65°

El lavavajillas puede calcular el grado de suciedad de la vajilla y ajustar el consumo de agua y la temperatura según corresponda. Si el lavavajillas está recién instalado, el programa debe ejecutarse cinco veces hasta que esté totalmente adaptado y pueda proporcionar los mejores resultados.

Si se activa Dosificación automática de detergente, también se ajusta la dosis de detergente lavavajillas en gel.

Eco Eco 55°

Este programa es adecuado para lavar platos con suciedad normal y es el programa más eficaz en términos de consumo combinado de energía y agua. Este programa se utiliza para evaluar el cumplimiento de la legislación de la UE en materia de ecodiseño.

Puede obtener más información sobre un lavado más ecológico en el capítulo *Lavado más ecológico*.

Para vajilla muy sucia y con mucha grasa, se debe usar un programa con temperaturas más altas.



1h 65°

Un programa rápido para restos ligeramente secos. (Este programa no está previsto para alimentos quemados, como los presentes en las fuentes para horno).

La opción Auto Dry es importante para garantizar los mejores resultados de secado.



Intensivo 70°

Un programa con una temperatura alta para disolver la grasa en vajilla muy sucia, por ejemplo, cacerolas, fuentes y bandejas de horno. Si el lavavajillas no se llena por completo con este tipo de vajilla, puede añadir platos y otra vajilla.

Vidrio 40°

Un programa de lavado suave con una temperatura baja para lavar objetos frágiles hechos de cristal/vidrio. Recuerde utilizar una cantidad pequeña de detergente y colocar los objetos de tal forma que no se toquen entre sí durante el lavado. Consulte también *Vajilla delicada* en el capítulo *Carga del lavavajillas*. En este programa también se puede lavar la porcelana sin restos secos que se acaba de utilizar.

Higiene 70°



Este programa es perfecto para las situaciones en las que las exigencias en materia de higiene son especialmente altas como, por ejemplo, el lavado de biberones y tablas de cortar. La temperatura es alta en el lavado principal y en el aclarado final.

Noite 55°

Un programa de lavado más silencioso, ideal para poner por la noche. Para que haga menos ruido, se prolonga la duración del programa.

Remote (Wifi)

Puede controlar este lavavajillas a distancia con su smartphone o tableta. Conecte el lavavajillas a la red inalámbrica para poder controlar y encender el lavavajillas de forma remota con la aplicación *ConnectLife*. Consulte el capítulo *ConnectLife*.

Para iniciar el lavavajillas de forma remota, pulse  y luego . APP parpadeará en la pantalla del lavavajillas. Cierre la puerta. El indicador de estado parpadeará lentamente, lo que indica que el inicio remoto está activado.

En la aplicación *ConnectLife*, seleccione e inicie un programa.

Si la puerta no se cierra en 2 minutos, la máquina se apagará.

Autolimpieza

Programa autolimpieza para la limpieza higiénica de la cuba del lavavajillas, los brazos aspersores y los tubos aspersores.

Este programa debe ejecutarse (sin platos en la máquina) añadiendo detergente para lavavajillas normal o ácido cítrico en el depósito de detergente para lavavajillas manual. (El detergente no se dispensa automáticamente con la función Dosificación automática de detergente). También hay disponibles en el mercado productos de limpieza especiales para lavavajillas. Para eliminar el depósito de cal, consulte *Cuba del lavavajillas* en el capítulo *Mantenimiento y limpieza*.

 **¡NOTA!**
CLn El lavavajillas indicará a intervalos regulares que Autolimpieza debe ejecutarse.

Selección de opciones

Pulse las opciones para activarlas. (Las opciones disponibles varían entre los programas).

Inicio diferido

Al seleccionar Inicio diferido, el lavavajillas se pondrá en marcha entre 1 y 24 horas después de haber pulsado el botón  y cerrado la puerta.

1. Pulse  una vez para activar Inicio diferido. Púlselo varias veces o manténgalo pulsado, para establecer el número de horas deseado. La duración de Inicio diferido se muestra en la pantalla.

2. Pulse  y cierre la puerta. El contador empieza la cuenta atrás y el lavavajillas se pone en marcha una vez transcurrido el tiempo seleccionado.

Si quiere cancelar la opción Inicio diferido, abra la puerta y luego mantenga pulsado  durante tres segundos.

No disponible para: Autolimpieza

Lavado rápido

Esta opción acorta el tiempo de programa, pero utiliza más energía y agua.

Pulse  para activar la opción. La duración del programa se actualiza en la pantalla.

No disponible para: Auto 45-65°, Vidrio 40°, Higiene 70°, Noite 55°, Autolimpieza

Auto Dry

La puerta del lavavajillas se abre automáticamente, lo cual reduce la duración del programa y mejora los resultados de secado. Espere a que el lavavajillas le indique el programa ha finalizado y que los platos se han enfriado antes de vaciarlo. (Si el lavavajillas está empotrado, los muebles que lo rodeen deben ser resistentes a la condensación del lavavajillas.)

El tiempo de secado de la opción Auto Dry varía (de 5 a 90 minutos) dependiendo del modelo, del programa y de la temperatura del aclarado final.

Presione  para activar la opción, que se indica con una luz indicadora.

La opción Auto Dry está preseleccionada para algunos programas.

No disponible para: Higiene 70°, Autolimpieza

¡NOTA!

Para obtener los mejores resultados de secado, no cierre la puerta antes de que haya terminado la fase de secado y la máquina se haya apagado automáticamente.

¡ADVERTENCIA!

La puerta del lavavajillas no debe bloquearse ni cerrarse cuando se abra automáticamente. Si lo hace, puede dañar el mecanismo de cierre de la puerta. Espere al menos 5 minutos antes de cerrar la puerta.

UV Technology

El agua del aclarado final se desinfecta con luz UV y calor para matar microorganismos. El lavavajillas utiliza más energía y el tiempo del programa se extiende.

Presione  para activar la opción, que se indica con una luz indicadora.

No disponible para: Rápido 35°

Ion Fresh

Evita los malos olores de los platos sucios que quedan en el lavavajillas. Una vez que se cierra la puerta del lavavajillas, el ventilador se activa a intervalos regulares durante 72 horas. (Solo se activa el ventilador del lavavajillas).

Presione  para activar la opción, que se indica con una luz indicadora.

Iniciar/Detener

Pulse . La pantalla comenzará a parpadear, lo que indica que el lavavajillas está listo para empezar. Si no cierra bien la puerta, el lavavajillas no se pondrá en marcha.

Para iniciar el lavavajillas de forma remota, consulte el capítulo *ConnectLife*.

Detener o cambiar un programa

Abra la puerta. Si desea interrumpir o cambiar el programa después de iniciar el lavavajillas, mantenga presionado  durante tres segundos.

Si la tapa del dispensador de detergente se ha abierto, recargue con detergente nuevo. Luego seleccione un nuevo programa, presione  y cierre la puerta.

Tiempo restante de programa

Una vez que haya seleccionado un programa y unas opciones, se muestra el tiempo empleado por el programa la última vez que fue utilizado.

Status Light (Indicador de estado)

La luz de estado situada en la parte inferior del lavavajillas indica que se ha iniciado un programa.

Luz intermitente

Una luz intermitente indica que se ha abierto la puerta mientras un programa está en curso. Si parpadea cuando la puerta está cerrada, se ha producido un error. Consulte el capítulo *Solución de problemas*.

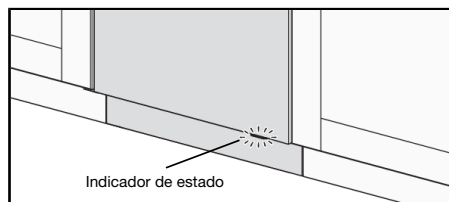

Si desea añadir más platos¹⁾

Abra la puerta. El lavavajillas se detiene automáticamente. Añada los platos y cierre la puerta. Transcurrido un tiempo, el lavavajillas continúa el programa.

Si el programa de lavado se inició de forma remota, el programa interrumpido se restablecerá una vez que se cierre la puerta. Puede supervisar el lavavajillas usando la aplicación *ConnectLife* y detener el programa de forma remota, aunque no podrá volver a iniciarlo a distancia.

¹⁾ Puede cargar más platos a los 5 minutos después de haber iniciado el lavavajillas.

Corte de energía

Si el lavavajillas se ha apagado debido a un corte de energía mientras se estaba ejecutando un programa de lavado, el programa se restablecerá cuando vuelva la electricidad. Si se corta la alimentación durante el secado, el programa se interrumpe.

Si el programa de lavado se inició de forma remota y no ha finalizado, el programa se restablecerá una vez que vuelva la electricidad. Puede supervisar el lavavajillas usando la aplicación *ConnectLife* y detener el programa de forma remota, aunque no podrá volver a iniciarlo a distancia.

Si abre la puerta durante más de 2 minutos durante el proceso de secado, el programa se interrumpirá.

Una vez que haya terminado el programa

El final del programa se indica por medio de una breve señal sonora. El capítulo *Ajustes* describe cómo cambiar esta función.

Asimismo, el final del programa se indica cuando el indicador de estado se apaga.

Una vez que se abre la puerta del lavavajillas y el programa ha terminado, aparece «End» en la pantalla.

El lavavajillas se apagará automáticamente cuando termine el programa. Cierre la llave de agua después de cada uso (si así lo requiere su compañía de seguros).

Los mejores resultados de secado









- Cargue el lavavajillas al máximo.
- Coloque en ángulo los platos que tengan cavidades, como las tazas, para que el agua de aclarado no se quede en ellos. Esto es también importante para los objetos de plástico.
- Añada abrillantador o aumente el ajuste de la dosis de abrillantador.
- Active la opción  Auto Dry.
- Deje enfriar los platos antes de vaciar el lavavajillas.

Vaciado del lavavajillas

La porcelana caliente es más frágil. Deje que los platos se enfríen dentro del lavavajillas antes de sacarlos.

Vacíe primero el cesto inferior para evitar que caiga agua del cesto superior a los platos del cesto inferior.

Tabla del programa

Programa	Detergente (ml)	Opciones	Número de prelavados	Lavado principal	Número de aclarados	Aclarado final	Valores de consumo ¹⁾		
							Tiempo de lavado (aprox. hrs:min)	Energía (kWh aprox.)	Consumo de agua (litros)
 Auto 45-65°	25	 ³⁾	1-2	45-65 °C	2-3	60 °C	2:10-3:10	0,9-1,4	11,5-19,0
Eco 55° ²⁾	25	 ³⁾		55 °C	2	45 °C	3:20	0,66	9,6
 1h 65°	25	 ³⁾		65 °C	3	65 °C	1:00	1,1	15,0
 Intensivo 70°	25		2	70 °C	2	70 °C	2:50	1,6	16,0
 Vidrio 40°	20			40 °C	2	50 °C	1:40	0,7	10,0
 Higiene 70°	25			70 °C	2	70 °C	1:05	1,3	11,0
 Noite 55°	25		1	55 °C	2	65 °C	5:35	1,4	14,0

¹⁾ Los valores de consumo varían dependiendo de la temperatura del agua entrante, la temperatura ambiente, el tamaño de la carga, las funciones adicionales seleccionadas, etc. Los valores del programa Eco 55° son exactos, mientras que el resto son meramente indicativos.

El descalcificador de agua incorporado del lavavajillas se regenera regularmente para mantener su función. La regeneración amplía el programa de lavado y aumenta el consumo de energía y agua. La frecuencia con la que se regenera el descalcificador de agua del lavavajillas depende del ajuste seleccionado.

²⁾ Este programa es adecuado para lavar platos con suciedad normal y es el programa más eficaz en términos de consumo combinado de energía y agua. Este programa se utiliza para evaluar el cumplimiento de la legislación de la UE en materia de ecodiseño.

³⁾ Auto Dry

ConnectLife

ConnectLife es una plataforma de hogar inteligente que conecta personas, dispositivos y servicios. La aplicación ConnectLife incluye servicios digitales avanzados y soluciones simples que permiten a los usuarios monitorear y controlar sus electrodomésticos, recibir notificaciones en su teléfono inteligente y actualizar el software (las funciones compatibles pueden variar según su dispositivo y la región o país en el que se encuentre).

Para conectar su dispositivo inteligente, necesita una red Wi-Fi doméstica (solo se admiten redes de 2,4 GHz) y un teléfono inteligente equipado con la aplicación ConnectLife.



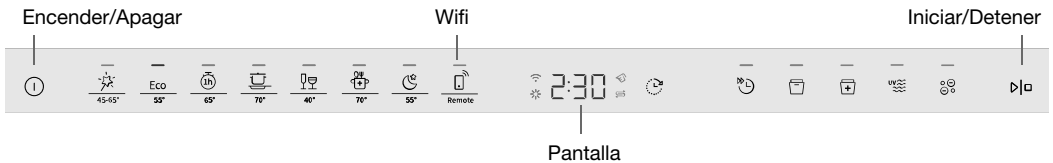

Para descargar la aplicación ConnectLife, escanee el código QR o busque ConnectLife en su tienda de aplicaciones favorita.

1. Instale la aplicación ConnectLife y cree una cuenta.
2. Dentro de la aplicación ConnectLife, diríjase al menú «Agregar dispositivos» y seleccione el tipo de aparato que desee. Luego escanee el código QR (puede encontrarlo en la placa de identificación del aparato; también puede ingresar el número AUID manualmente).
3. La aplicación le guiará a través del proceso para conectar el aparato con su teléfono inteligente.
4. Después de conectar correctamente un aparato, podrá manejarlo de forma remota a través de la aplicación móvil.



Conectarse a una red y emparejar

- Dentro de la aplicación ConnectLife, diríjase al menú «Agregar dispositivos» y seleccione el tipo de aparato que desee. Luego escanee el código QR (puede encontrarlo en la placa de identificación del aparato; también puede ingresar el número AUID/SN manualmente).
- Abra la puerta del lavavajillas y pulse .
- En el panel de control del lavavajillas: Pulse  para activar el módulo wifi.
- En el panel de control del lavavajillas: mantenga pulsado  durante 3 segundos para iniciar la conexión. Aparece C en la pantalla y, a continuación, comienza la cuenta regresiva en la pantalla.

Símbolo de red en la pantalla

Encender/Apagar parpadea 0,5 El lavavajillas está listo para conectarse a su red inalámbrica o emparejarse con su smartphone o tableta.

Encender/Apagar parpadea 1,0 El lavavajillas está conectado a su red inalámbrica.



Brilla

El lavavajillas está conectado a su red inalámbrica y a la nube.

Control remoto del lavavajillas

El símbolo de red  del lavavajillas se muestra en la pantalla cuando el lavavajillas está emparejado con un smartphone o tableta. Puede usar la aplicación *ConnectLife* para supervisar el lavavajillas y cambiar la configuración.

Inicio remoto del lavavajillas

Para iniciar el lavavajillas de forma remota, pulse  y luego . APP parpadeará en la pantalla del lavavajillas. Cierre la puerta. El indicador de estado parpadeará lentamente, lo que indica que el inicio remoto está activado.

En la aplicación *ConnectLife*, seleccione e inicie un programa.



Si la puerta no se cierra en 2 minutos, la máquina se apagará.

¡NOTA!

Siempre se puede usar el lavavajillas sin la aplicación. Cuando se pulsa el panel de control del lavavajillas, los comandos de la aplicación *ConnectLife* se bloquean durante 10 segundos.



Emparejar más dispositivos

Empareje más dispositivos o usuarios con el lavavajillas.

- Dentro de la aplicación *ConnectLife*, diríjase al menú «*Agregar dispositivos*» y seleccione el tipo de aparato que desee. Luego escanee el código QR (puede encontrarlo en la placa de identificación del aparato; también puede ingresar el número AUID/SN manualmente).
- Abra la puerta del lavavajillas y pulse .
- En el panel de control del lavavajillas: mantenga pulsado  durante 4 segundos para iniciar la conexión. Aparece P en la pantalla y, a continuación, comienza la cuenta regresiva en la pantalla.



Desactivar/activar la conexión wifi

Después de conectar el lavavajillas a su red local, puede desactivar la conexión wifi. A continuación, puede reactivar la conexión wifi para volver a conectarse a la misma red.

- En el panel de control del lavavajillas: mantenga pulsado  durante 8 segundos para desactivar la conexión wifi. Aparece Off en la pantalla.
- En el panel de control del lavavajillas: Pulse brevemente  para desactivar la conexión wifi. Aparece On en la pantalla.







Eliminar dispositivos

Elimine todos los dispositivos o usuarios conectados.

- En el panel de control del lavavajillas: mantenga pulsado  durante 4 segundos, luego mantenga pulsado  durante 3 segundos. Aparece UnP en la pantalla y, a continuación, comienza la cuenta regresiva en la pantalla.

¿Tiene más preguntas? Por favor, visítenos en www.connectlife.io o comuníquese con nosotros enviando un correo a hello@connectlife.io.

Ajustes

1. Abra la puerta y pulse .
2. Para abrir el menú de ajustes del lavavajillas, mantenga pulsado  y  hasta que aparezca SET en la pantalla.
3. Pulse  para pasar por el menú de ajustes.
4. Pulse  para pasar por las opciones.
5. Confirme el ajuste seleccionado presionando la tecla .
6. Para salir, avance por todo el menú o pulse .



Ajustes	Opciones	
Señal sonora (Sounds)	2:00 - 2:03 (2:00 Encendido)	Un pitido confirma que se ha pulsado el panel de control. El pitido indica cuándo un programa de lavado ha llegado a su fin. <i>Los mensajes de error se indican siempre con una señal sonora fuerte.</i>
Abrillantador	3:00 - 3:05 (3:00 Encendido)	Ajuste la dosis del abrillantador. El dispensador de abrillantador puede ajustarse entre 3:00 (Desactivado) y 3:05 (Dosis alta). Aumente la dosis de abrillantador: <ul style="list-style-type: none"> • si la vajilla tiene marcas de agua. Reduzca la dosis del abrillantador: <ul style="list-style-type: none"> • si la vajilla tiene un revestimiento blanco/azul pegajoso; • si la vajilla tiene arañazos; • si se forma espuma. Si el agua es muy blanda, el abrillantador se puede diluir con agua al 50 %. <i>Preseleccionado de fábrica: 3:04</i>
Dureza del agua	4:00 - 4:09 (4:00 Encendido)	Ajuste del descalcificador de agua. Seleccione un ajuste en función de la dureza de la conexión de agua. ¡Es importante que este ajuste sea el correcto! <i>Consulte 1Dureza del agua en el capítulo Antes de lavar por primera vez.</i> Si el agua utilizada tiene una dureza superior a 5 °dH (9 °fH / 6 °eH / 0,9 mmol/l), rellenar con sal.

Ajustes	Opciones	
		<p>Para un suministro de agua con una dureza inferior a 6°dH (10°FH / 7°eH / 1,0 mmol/l), seleccione 4:00. El descalcificador de agua se desactiva y no es necesario agregar sal. Preseleccionado de fábrica: 4:04</p>
<p>TAB (Detergente todo en uno)</p>	<p>5:00 (Encendido) 5:01 (Apagado)</p>	<p>Active este ajuste cuando utilice detergente todo en uno que contenga abrillantador. (También se aplica al detergente para lavavajillas en gel, para una dosificación automática que contiene abrillantador). Este ajuste reduce la dosis de abrillantador e influye en la frecuencia con la que se regenera el descalcificador incorporado del lavavajillas. Preseleccionado de fábrica: 5:00</p>
<p>Dosificación automática de detergente 00-40 ml</p>	<p>6:00 - 6:40 (6:00 Encendido)</p>	<p>Active este ajuste si desea utilizar la dosificación automática de detergente. La dosis exacta dependerá del programa que se esté ejecutando. Para el programa Auto 45-65°, la dosis también dependerá del grado de suciedad de los platos. Preseleccionado de fábrica: 6:00</p>
<p>Lectura de error</p>	<p>F--</p>	<p>Cualquier mensaje de error. Cuando se ponga en contacto con el departamento de asistencia técnica, puede que tenga que indicarles los mensajes de error más recientes.</p>
<p>Restaurar valores predeterminados de fábrica</p>	<p>rSt</p>	<p>Restaura todos los ajustes a los valores predeterminados de fábrica. Seleccione rSt y confirme pulsando > □.</p>
<p>Salir</p>	<p>End</p>	<p>Para salir del menú de ajustes del lavavajillas, seleccione End y pulse > □. (El menú se cierra automáticamente al cabo de tres segundos).</p>

Mantenimiento y limpieza

✨ Cómo añadir abrillantador

Cuando es necesario añadir abrillantador se ilumina el símbolo de arriba en la pantalla.

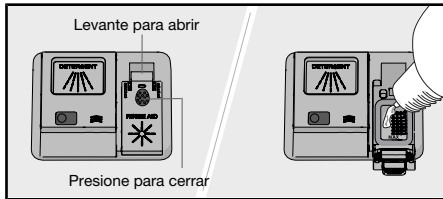

1. Abra la tapa del depósito de abrillantador.
2. Añada abrillantador hasta el nivel marcado con la indicación **MAX**.
3. Limpie las salpicaduras de abrillantador que haya alrededor del depósito.
4. Cierre bien la tapa.

Después de añadir sal es posible que el símbolo tarde unos momentos en apagarse.

⚙️ Añada sal

Cuando es necesario añadir sal se ilumina el símbolo de arriba en la pantalla.

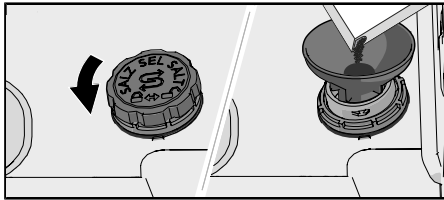

1. Retire la tapa del depósito de sal girándola en sentido contrario a las agujas del reloj.
2. Coloque el embudo suministrado con el lavavajillas en el orificio de llenado del depósito de sal. (Solo necesitará agua la primera vez).
3. Agregue suficiente sal como para llenar el depósito de sal (máx. 750 gram). Utilice sal especial para lavavajillas.
4. Limpie el exceso de sal para que sea posible enroscar bien la tapa.

Después de añadir sal es posible que el símbolo tarde unos momentos en apagarse.



¡ADVERTENCIA!

Con el fin de evitar manchas de óxido, los programas de lavado se deben iniciar inmediatamente después de añadir la sal.

No eche nunca detergente para lavavajillas en el depósito de sal. De lo contrario, estropeará el descalcificador.

Añada detergente para lavavajillas para la dosificación automática

Cuando el detergente lavavajillas en gel se ha agotado y necesita rellenarse, aparece el símbolo anterior en la pantalla. (Puede ejecutar 1-2 programas antes de que el depósito se vacíe por completo).

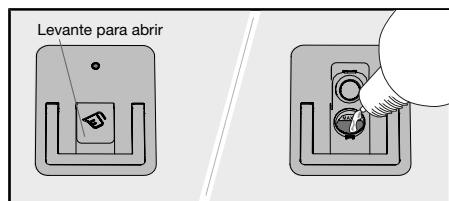

1. Abra la tapa del depósito de dosificación automática para el detergente lavavajillas en gel.
2. Añada cuidadosamente el detergente lavavajillas en gel hasta el nivel marcado **MAX**.
3. Limpie cualquier exceso de detergente lavavajillas en gel que haya caído fuera del depósito.
4. Cierre bien la tapa.



¡NOTA!

Añada solo detergente lavavajillas en gel en el depósito de dosificación automática. No use detergente para lavavajillas en polvo. No se debe usar líquido lavavajillas ya que la espuma que se forma impide que el lavavajillas funcione de manera eficaz.

Algunos detergentes lavavajillas en gel densos no son adecuados para el depósito de dosificación automática. Añada un detergente lavavajillas en gel muy denso en el depósito de detergente manual. Consulte las recomendaciones del fabricante del detergente.

Limpie el depósito de dosificación automática

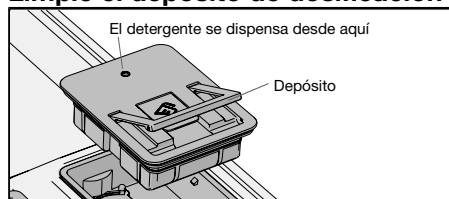

1. El depósito se puede extraer para su limpieza y recarga.
2. Compruebe que el orificio del dispensador no esté obstruido. Limpie el depósito con agua caliente.



¡NOTA!

Importante - vuelva a colocar el depósito. El lavavajillas no debe usarse sin el depósito de dosificación automática no está colocado de forma adecuada.

Limpiar filtro

El filtro retiene los restos grandes de comida que no deben pasar a través de la bomba de desagüe. Vacíe el filtro cuando sea necesario. Debe limpiarse regularmente dependiendo de la frecuencia de uso del lavavajillas.

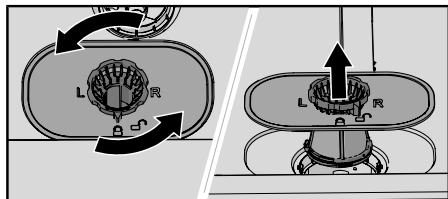

1. Gire el anillo de bloqueo en sentido antihorario y quite el filtro levantándolo hacia arriba.
2. Vacíe y limpie el filtro.
3. Vuelva a colocar el filtro y gire el anillo de cierre en el sentido de las agujas del reloj hasta que haga tope. Compruebe que los bordes queden sellados correctamente.

💡 ¡NOTA!

Los resultados del lavado pueden verse afectados si el filtro no está instalado correctamente. El lavavajillas no debe usarse sin el filtro no está colocado de forma adecuada.



Limpeza de los brazos aspersores

Los orificios y los rodamientos se pueden bloquear ocasionalmente. Elimine todos los residuos utilizando un alfiler o un objeto similar. Los brazos aspersores también cuentan con orificios en la parte inferior.

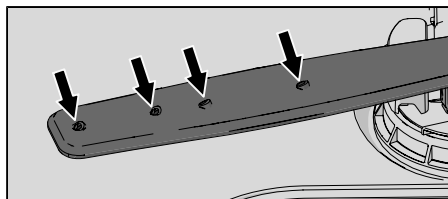

Para facilitar la limpieza, es posible retirar los brazos aspersores. Acuérdesese de volver a instalarlos firmemente en su lugar posteriormente.

Brazo aspersor superior

- Extraiga el cesto superior.
- Desenrosque los rodamientos del brazo aspersor en sentido contrario a las agujas del reloj para retirar el brazo aspersor del cesto superior.

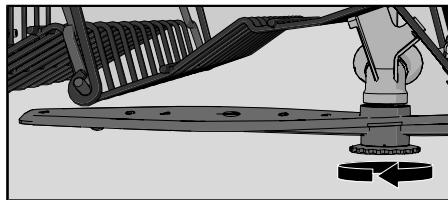

Brazo aspersor inferior

- Desmonte el brazo aspersor inferior tirando de él hacia arriba.

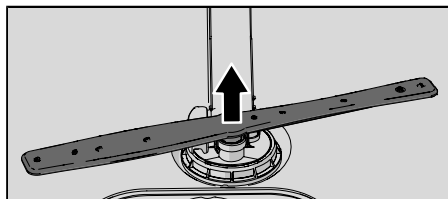

Limpie el exterior del lavavajillas

Puerta y junta de la puerta

Abra la puerta. Limpie los lados de la puerta y la junta de la puerta periódicamente con un paño ligeramente húmedo. Limpie la junta de la puerta del borde delantero inferior del lavavajillas con un cepillo.

Panel de control

Mantenga el panel de control limpio. Si es necesario, límpielo con un paño seco o ligeramente húmedo. No utilice nunca productos de limpieza ya que pueden rayar la superficie.

CLn - Ejecute el programa Autolimpieza

Cuba del lavavajillas

La cuba del lavavajillas está hecha de acero inoxidable y se mantiene limpia durante un uso normal (cuando se utiliza periódicamente).

Si utiliza agua dura, es posible que se acumulen depósitos de cal en el lavavajillas. Si esto sucede, ejecute el programa Autolimpieza con dos cucharadas de ácido cítrico en el depósito de detergente manual del lavavajillas (sin platos en la máquina). En el mercado también hay disponibles productos limpiadores de lavavajillas especiales.

Eliminación de los bloqueos

Desbloqueo de la bomba de desagüe

Si queda agua en el lavavajillas después de que el programa ha terminado, es posible que algo esté bloqueando la bomba de desagüe, lo que hará que aparezca un mensaje de error Fallo salida de agua o Fallo bomba de desagüe BLCD.

1. Apague la máquina usando y desenchufe la toma de pared.
2. Retire el filtro grueso y el filtro fino.
3. Retire el agua de la cuba del lavavajillas.
4. Para inspeccionar la bomba de desagüe, retire la parada de la bomba de drenaje amarilla que se encuentra a la derecha en el desagüe inferior. (Use alicates si fuera necesario).

5. Gire la rueda de la bomba situada detrás de la parada de la bomba de drenaje con la mano. Extraiga con cuidado cualquier objeto afilado, como vidrio.
6. Vuelva a colocar la parada de la bomba de drenaje junto con los filtros fino y grueso.
7. Enchufe la máquina de nuevo.

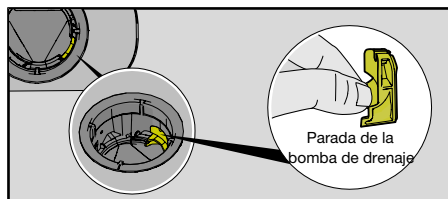

⚡ ¡NOTA!

No olvide de volver a colocar la parada de la bomba de drenaje.

Desbloqueo del filtro del tubo de entrada

Si el suministro de agua contiene pequeñas partículas, el filtro externo del tubo de entrada se puede obstruir, lo que da como resultado el mensaje de error Fallo entrada de agua.

1. Apague la máquina usando y desenchufe la toma de pared.
2. Apague la llave del agua.
3. Desatornille el tubo de entrada.
4. Quite con cuidado el filtro externo del tubo de entrada y límpielo.
5. Vuelva a colocar el filtro y compruebe que la junta esté colocada correctamente.
6. Atornille el tubo de entrada con firmeza en su sitio.
7. Enchufe la máquina a la toma de pared y abra la llave del agua. Deje que la presión se normalice durante un tiempo y compruebe que la conexión sea impermeable.

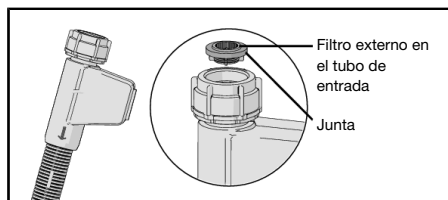

Almacenamiento durante el invierno / transporte

Guarde el lavavajillas a temperaturas por encima del grado de congelación y evite transportarlo durante distancias largas cuando haga mucho frío. Transpórtelo en posición vertical o tumbado sobre su parte trasera.





Antes de transportar un lavavajillas usado o antes de almacenarlo durante un largo periodo de tiempo, primero se debe quitar el agua de la máquina.





Solución de problemas

Mensajes de error		Acción
F10	Sobrellenado	Desbloqueo de la bomba de desagüe. Véase el capítulo <i>Mantenimiento y limpieza</i> . Si el problema persiste, póngase en contacto con su centro de asistencia técnica más cercano.
F11	Fallo salida de agua	Consulte «El lavavajillas no desagua por completo» en el apartado «Problema» de la tabla siguiente. Si el problema persiste, póngase en contacto con su centro de asistencia técnica más cercano.
F12	Fallo entrada de agua	Compruebe que la llave del agua esté abierta. Compruebe que el filtro exterior del tubo de entrada no esté bloqueado. Consulte <i>Desbloqueo del filtro del tubo de entrada</i> en el capítulo <i>Mantenimiento y limpieza</i> . Si el problema persiste, póngase en contacto con su centro de asistencia técnica más cercano.
F40	Fuga en válvula de entrada	Cierre la llave del agua y póngase en contacto con su centro de asistencia técnica más cercano.
F41	Fallo calefactor 1	Cierre la llave del agua. Desenchufe la toma de pared y póngase en contacto con el centro de asistencia técnica más cercano.
F45	Fallo de desviador	Póngase en contacto con su centro de asistencia técnica más cercano.
F52	Fallo nivel agua	Limpie los filtros grueso y fino. Compruebe que el filtro exterior en el tubo de entrada no esté bloqueado. Si el problema persiste, póngase en contacto con su centro de asistencia técnica más cercano.
F54	Sobrellenado	Cierre la llave del agua y póngase en contacto con su centro de asistencia técnica más cercano. Para evitar fugas de agua fuera del lavavajillas, no desenchufe la toma de pared hasta que se haya cerrado la llave del agua de la línea de suministro.
F56	Fallo bomba de circulación	Póngase en contacto con su centro de asistencia técnica más cercano.
F67	Fallo entrada de agua	Compruebe que la llave del agua esté abierta. Compruebe que el filtro exterior del tubo de entrada no esté bloqueado. Consulte <i>Desbloqueo del filtro del tubo de entrada</i> en el capítulo <i>Mantenimiento y limpieza</i> . Si el problema persiste, póngase en contacto con su centro de asistencia técnica más cercano.
F68	Fallo bomba de desagüe BLCD	Consulte «El lavavajillas no desagua por completo» en el apartado «Problema» de la tabla siguiente. Si el problema persiste, póngase en contacto con su centro de asistencia técnica más cercano.

Pulse cualquier botón para borrar el mensaje de error.



Información general

Problema	Causas posibles	Acción
El panel de control no reacciona cuando se presiona.	Ha presionado el panel de control demasiado pronto después de abrir la puerta.	Espera un momento e inténtelo de nuevo.
	La puerta está cerrada.	Abra la puerta. El panel de control solo reacciona al uso cuando la puerta está abierta.
	Suciedad en el panel de control.	Límpielos con un paño seco o ligeramente humedecido.
La puerta no se puede cerrar.	Los cestos no están bien colocados.	Asegúrese de que los cestos estén bien colocados en horizontal. Asegúrese de que la vajilla no impida que los cestos se deslicen correctamente hasta colocarse en su lugar.
	El cierre de la puerta no encaja en su lugar y no queda bloqueado.	Compruebe el cierre de la puerta. Si no encaja en su posición y no queda bloqueado, abra la puerta. Mantenga pulsado  Auto Dry hasta que la pantalla comience la cuenta regresiva. Espere hasta que finalice la cuenta regresiva (60 segundos). Cierre la puerta. Compruebe que el cierre de la puerta haga clic y se bloquee.
El lavavajillas no se pone en funcionamiento.	No se ha pulsado  .	Pulse  . La pantalla comienza la cuenta regresiva.
	La puerta no está bien cerrada.	Compruébelo.
	Ha abierto el lavavajillas para añadir más platos durante el transcurso de un programa.	Cierre la puerta y espere. Transcurrido un tiempo, el lavavajillas continúa el programa.
	El cierre de la puerta no ha encajado en su lugar y no ha quedado bloqueado.	Compruebe el cierre de la puerta. Si no encaja en su posición y no queda bloqueado, abra la puerta. Mantenga pulsado  Auto Dry hasta que la pantalla comience la cuenta regresiva. Espere hasta que finalice la cuenta regresiva (60 segundos). Cierre la puerta. Compruebe que el cierre de la puerta haga clic y se bloquee.

Problema	Causas posibles	Acción
	Compruebe que se haya seleccionado la opción Inicio diferido.	Mantenga pulsado el botón  durante cinco segundos si desea cancelar la opción Inicio diferido.
	El enchufe no está conectado a la toma eléctrica.	Compruébelo.
	Se ha fundido un fusible/disyuntor.	Compruébelo.
La vajilla no queda limpia.	Los brazos aspersores no giran.	Asegúrese de que la vajilla no obstaculice el movimiento de los brazos.
	Orificios o rodamientos del brazo aspersor bloqueados.	Limpie los brazos aspersores. Consulte el capítulo <i>Mantenimiento y limpieza</i> .
	Programa de lavado no adecuado	Seleccione un programa con una temperatura alta para disolver la grasa en platos muy sucios, como Intensivo 70°.
	Dosis de detergente incorrecta.	Administre una dosis acorde a la dureza del agua. Si la dosis de detergente es insuficiente o excesiva, los resultados de lavado serán peores.
	Detergente viejo. El detergente es un producto perecedero.	No compre paquetes grandes.
	Dosificación automática de detergente se activa, pero no se dispensa detergente lavavajillas en gel.	Para comprobar que se dispensa detergente, mantenga pulsado  y  durante cinco segundos. El símbolo  parpadeará en la pantalla y se encenderá el indicador de estado. Verifique si se ha dispensado detergente lavavajillas en gel.
	Vajilla cargada incorrectamente.	No cubra la porcelana con cuencos grandes u objetos similares. Procure no colocar vasos muy altos en las esquinas de los cestos. Consulte el capítulo <i>Carga del lavavajillas</i> .
	Los vasos y las tazas se han volcado durante el programa.	Coloque la vajilla de forma que quede estable.
	Los filtros están bloqueados.	Limpie los filtros grueso y fino.
Los filtros no están colocados correctamente.	Compruebe que los filtros estén colocados correctamente. Consulte el capítulo <i>Mantenimiento y limpieza</i> .	

Problema	Causas posibles	Acción
	Ausencia de la parada de la bomba de drenaje.	Verifique que la parada de la bomba de drenaje amarilla a la derecha del desagüe inferior esté en su lugar. Consulte el capítulo <i>Mantenimiento y limpieza</i> .
Manchas en acero inoxidable o plata.	Algunos alimentos, por ejemplo, la mostaza, la mayonesa, el limón, el vinagre, la sal y los aderezos, pueden manchar el acero inoxidable si se dejan durante mucho tiempo.	Aclare los restos de este tipo de alimentos si no va a poner el lavavajillas en funcionamiento de inmediato. Si quiere, puede usar 1h 65° con la opción Lavado rápido.
	El acero inoxidable puede manchar la plata si ambos materiales entran en contacto durante el lavado. El aluminio también puede dejar marcas en la vajilla.	Para evitar que aparezcan marcas y manchas, separe los platos hechos de distintos metales, como plata, acero inoxidable y aluminio.
La vajilla tiene manchas o revestimientos.	La dosis de abrillantador no está bien ajustada.	Consulte el capítulo <i>Ajustes</i> .
	El ajuste TAB se activa y se está utilizando un detergente todo en uno con un efecto de secado insuficiente.	Cambie el detergente todo en uno o desactive el ajuste TAB y añada sal y abrillantador por separado. Consulte <i>Abrillantador</i> en el capítulo <i>Ajustes</i> .
	El depósito de sal está vacío.	Añada sal. Consulte el capítulo <i>Antes de lavar por primera vez</i> .
	El descalcificador de agua no está bien ajustado.	Consulte <i>Dureza del agua</i> en el capítulo <i>Ajustes</i> .
	El descalcificador de agua tiene fugas de sal.	Compruebe que la tapa del depósito de sal esté bien apretada. De lo contrario, póngase en contacto con su centro de asistencia técnica más cercano.
	Una temperatura demasiado alta y/o una cantidad excesiva de detergente pueden causar decapado en el vidrio. Lamentablemente, esto no puede remediarse, pero sí prevenirse.	Lave los objetos de vidrio a baja temperatura y con una cantidad moderada de detergente. Póngase en contacto con el fabricante del detergente.
La vajilla tiene un revestimiento blanco/azul pegajoso.	La dosis de abrillantador ajustada es demasiado alta.	Reduzca la dosis. Consulte el capítulo <i>Ajustes</i> . Si el agua es muy blanda, tal vez tenga que diluir el abrillantador con agua al 50 %.
Quedan manchas tras el lavado.	Las manchas de lápiz labial, té o café pueden ser difíciles de eliminar.	Utilice un detergente con agente blanqueador.

Problema	Causas posibles	Acción
		Se está utilizando detergente lavavajillas en gel. Si es necesario, en esas ocasiones se puede añadir detergente para lavavajillas en polvo o detergente todo en uno con agentes blanqueadores en el depósito de detergente manual (cuando Dosificación automática de detergente esté activado). Consulte <i>Añada el detergente</i> .
Residuos de detergente en el depósito de detergente después del lavado.	El depósito de detergente estaba húmedo cuando añadió el detergente.	El depósito de detergente debe estar seco cuando añada el detergente.
	El depósito de detergente se ha bloqueado.	Compruebe que los platos no sean los causantes de no poder abrir el depósito de detergente.
Se oye un repiqueteo durante el lavado.	La vajilla no está bien colocada o los brazos aspersores no giran.	Asegúrese de que la vajilla esté colocada de forma segura. Haga girar los brazos aspersores para asegurarse de que no choquen contra ningún objeto.
El lavavajillas no desagua por completo.	Los filtros están bloqueados.	Limpie los filtros grueso y fino.
	Los filtros no están colocados correctamente.	Compruebe que los filtros estén colocados correctamente. Consulte el capítulo <i>Mantenimiento y limpieza</i> .
	Hay suciedad en la bomba de vaciado.	Limpie la bomba de vaciado. Consulte el capítulo <i>Mantenimiento y limpieza</i> .
	Ausencia de la parada de la bomba de drenaje.	Verifique que la parada de la bomba de drenaje amarilla a la derecha del desagüe inferior esté en su lugar. Consulte el capítulo <i>Mantenimiento y limpieza</i> .
	El tubo de desagüe tiene dobleces.	Asegúrese de que el tubo no tenga dobleces ni codos excesivos.
	El tubo de desagüe está obstruido.	Desconecte el tubo de desagüe por el punto por el que está conectado al sifón del fregadero. Asegúrese de que no se haya obstruido con restos de suciedad y de que el diámetro interior de la conexión sea de 14 mm como mínimo.

Problema	Causas posibles	Acción
El lavavajillas huele mal.	Hay suciedad alrededor de las juntas y en las esquinas.	Limpie la suciedad con un cepillo y un producto de limpieza que genere poca espuma.
	Ha seleccionado programas de baja temperatura durante un periodo prolongado.	Ponga en marcha un programa con una temperatura más alta una o dos veces al mes. O ponga en marcha un programa autolimpieza. Consulte Autolimpieza en el capítulo <i>Uso del lavavajillas</i> .
Depósitos de grasa en el lavavajillas.	Ha seleccionado programas de baja temperatura durante un periodo prolongado.	Seleccione un programa con una temperatura alta para disolver la grasa en platos muy sucios, como Intensivo 70°. O ejecute un programa autolimpieza. Consulte Autolimpieza en el capítulo <i>Uso del lavavajillas</i> .
La vajilla no sale bastante seca.	La opción  Auto Dry no está activada.	Active la opción  Auto Dry.
	El lavavajillas no se ha cargado lo suficiente.	Cargue el lavavajillas al máximo.
	Es necesario añadir abrillantador, o la dosis ajustada es demasiado baja.	Añada abrillantador o aumente el ajuste de la dosis de abrillantador.
	El ajuste TAB se activa y se está utilizando un detergente todo en uno con un efecto de secado insuficiente.	Cambie el detergente todo en uno o desactive el ajuste TAB y añada sal y abrillantador por separado. Consulte Abrillantador en el capítulo <i>Ajustes</i> .

Wifi

Problema	Causas posibles	Acción
El símbolo de red  del lavavajillas no aparece en la pantalla.	El lavavajillas no está conectado a su red inalámbrica.	Conecte el lavavajillas a su red inalámbrica. Consulte el capítulo <i>ConnectLife</i> .
	La conexión wifi está desactivada.	Active la conexión wifi. Consulte <i>Desactivar/activar la conexión wifi</i> en el capítulo <i>ConnectLife</i> .
Fallo de conexión del wifi	El lavavajillas no puede acceder a su red inalámbrica. O el router no está conectado a Internet.	Compruebe que el router esté conectado a Internet.
		Asegúrese de que su red inalámbrica esté utilizando 2,4 GHz y sea visible. Intente acercar el router al lavavajillas en caso de que la señal sea demasiado débil.
		Consulte también la solución de problemas en www.connectlife.io . Si el problema persiste, póngase en contacto con su centro de asistencia técnica más cercano.
Error de emparejamiento	Su smartphone o tableta no está conectado a su red inalámbrica. O el router no está conectado a Internet.	Compruebe que el router esté conectado a Internet.
		Compruebe que su smartphone o tableta esté conectado a su red inalámbrica.
		Consulte también la solución de problemas en www.connectlife.io . Si el problema persiste, póngase en contacto con su centro de asistencia técnica más cercano.
El lavavajillas aparece como desconectado en la aplicación <i>ConnectLife</i> .	La conexión wifi está desactivada	Active la conexión wifi. Consulte <i>Desactivar/activar la conexión wifi</i> en el capítulo <i>ConnectLife</i> .
		Consulte también la solución de problemas en www.connectlife.io . Si el problema persiste, póngase en contacto con su centro de asistencia técnica más cercano.

Problema	Causas posibles	Acción
Error en la actualización de software.	Se perdió la conexión de red o el lavavajillas se quedó sin electricidad debido a un corte de energía.	Asegúrese de que la fuente de alimentación no se ha interrumpido y de que la conexión de red sea estable antes de volver a intentarlo. Si el problema persiste, póngase en contacto con su centro de asistencia técnica más cercano.

Instalación

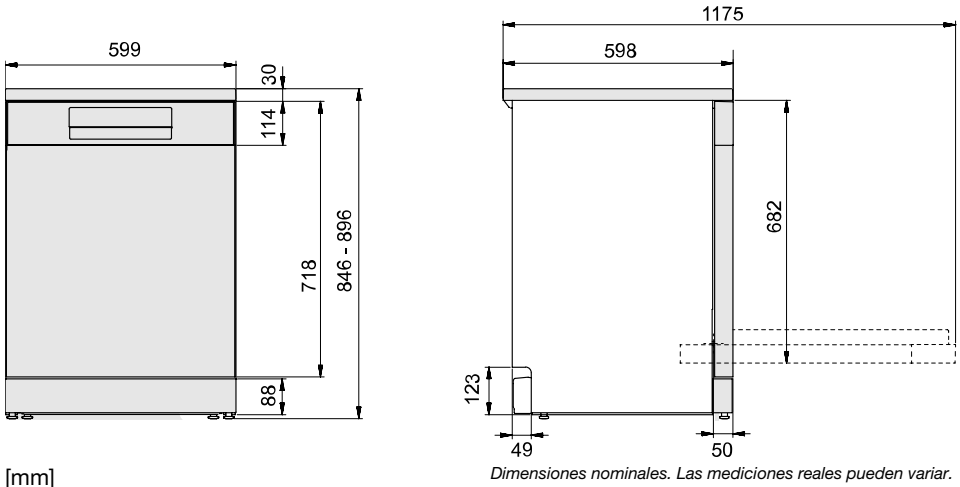

Instrucciones de seguridad

- La conexión eléctrica, la toma de agua y el desagüe deben encomendarse a un profesional cualificado.
- Siga en todo momento la normativa aplicable relativa a la fontanería y la electricidad.
- Tenga cuidado durante la instalación. Lleve guantes protectores. Debe haber siempre dos personas.
- Coloque una bandeja de escurrido en el suelo debajo del lavavajillas para evitar daños en caso de que se produzcan fugas de agua.
- Antes de fijar el lavavajillas, ejecute el programa 1h 65° con la opción Lavado rápido para hacer una prueba de funcionamiento. Asegúrese de que tome agua y la desagüe. Cerciórese también de que no haya fugas en ninguna conexión.

⚠ ¡ADVERTENCIA!

Cierre el suministro de agua al instalar el lavavajillas.

Antes de realizar cualquier tarea es importante desenchufar la máquina de la red eléctrica o cortar la corriente.

Protección para el transporte de la puerta

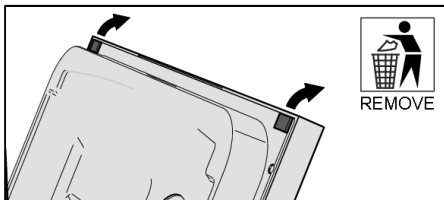

No olvide retirar de la puerta la protección para el transporte al desembalar el lavavajillas.

Colocación del lavavajillas

El lavavajillas puede instalarse debajo de una encimera o de forma independiente. Asegúrese de que la zona sobre la que se va a instalar el lavavajillas sea firme.

Adhiera la película protectora.

Coloque la película protectora debajo de la encimera y alrededor del borde superior. La función de la película protectora es proteger la encimera de la humedad. (La película protectora está en la bolsa de plástico incluida).

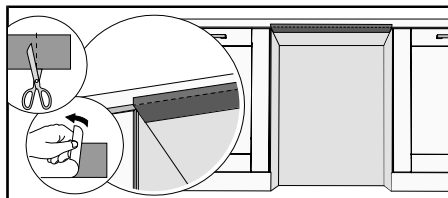

⚠ ¡NOTA!

La superficie a la que se adhiere la película protectora debe estar limpia y seca.

Ajuste de la altura y colocación del lavavajillas

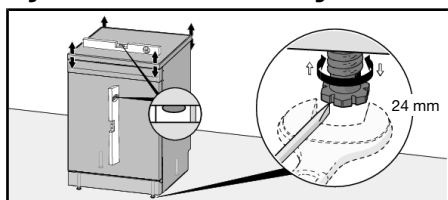

Instalación exenta

- Asegúrese de instalar el lavavajillas sobre un área firme y estable. Ajuste la altura del lavavajillas usando sus cuatro patas, para que quede nivelado. Además, compruebe que la puerta del lavavajillas se pueda abrir sin trabas y que esté centrada en la abertura de la tina.

Instalación empotrada

1. Para empezar, mida la altura que hay desde el suelo hasta el borde inferior de la encimera.
2. Mida la altura que hay desde el suelo hasta el canto superior del lavavajillas.
3. Ajuste las patas del lavavajillas girándolas en el sentido de las agujas del reloj para subir la máquina o en sentido contrario a las agujas del reloj para bajarla.
4. Asegúrese de que haya una holgura de al menos 3 mm entre la parte inferior de la encimera y la parte superior del lavavajillas.
5. Deslice el lavavajillas hasta colocarlo en su lugar.
 - Tire de los tubos de suministro y desagüe y del cable de alimentación al deslizar el lavavajillas hasta la posición deseada.
 - Verifique que el tubo de desagüe no esté doblado ni enroscado. Compruebe también que no hay nada que pueda dañar los tubos.

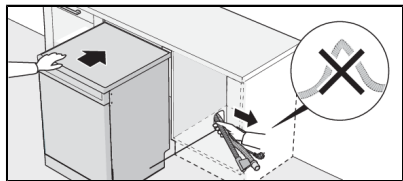

- Compruebe que la máquina esté instalada de tal forma que la puerta se abra sin problemas. De lo contrario, la funcionalidad del cierre de la puerta se podría ver afectada.
6. Realice los ajustes finales que sean necesarios en la patas delanteras.

El lavavajillas también se puede instalar en un espacio sin su encimera. Consulte Retirada de la cubierta del lavavajillas.

Conexión al desagüe

Este lavavajillas es adecuado para ser instalado en un espacio elevado (con el fin de permitir una altura de trabajo ergonómica). Esto significa que se puede colocar el lavavajillas de modo que su tubo de desagüe se dirija a un nivel inferior a la base del lavavajillas, por ejemplo, directamente hacia un desagüe en el suelo.

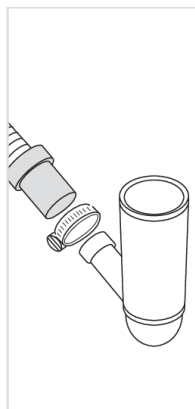
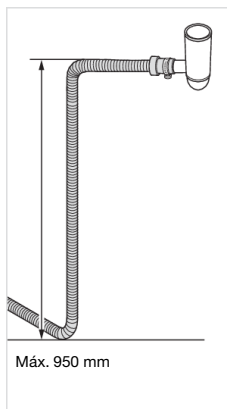
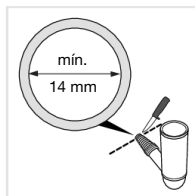
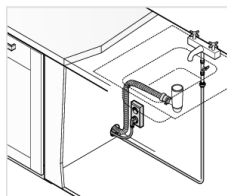

El tubo de desagüe también puede conectarse a una boquilla de unión del sifón del fregadero. La boquilla de conexión debe tener un diámetro interno de al menos 14 mm.

El tubo de desagüe se puede extender un máximo de 3 m (la longitud total del tubo no puede ser superior a 4,5 m en ningún caso). Todos los empalmes y tubos de conexión deben tener un diámetro interno de 14 mm como mínimo.

Ninguna parte del tubo de desagüe puede estar a más de 950 mm por encima de la base del lavavajillas.

Acople el tubo de desagüe con una abrazadera de tubo. Asegúrese de que el tubo de desagüe no tenga dobleces.

Conexión a la toma de agua

Use solo el tubo de entrada suministrado con el lavavajillas. No reutilice tubos antiguos u otros tubos de repuesto.

El tubo de suministro debe equiparse con una llave del agua (llave de paso). La llave del agua debe estar fácilmente accesible para que sea posible cortar el suministro de agua si es necesario mover el lavavajillas.

Una vez finalizada la instalación, abra la llave del agua y deje que la presión se normalice durante un tiempo. Compruebe que todas las conexiones sean impermeables.

Conexión a la toma de agua fría

Conecte el lavavajillas a la toma de agua fría si el edificio tiene calefacción de gasoil, eléctrica o de gas.

Conexión a la toma de agua caliente

Conecte el lavavajillas a la toma de agua caliente (máx. 70 °C) si el edificio utiliza sistemas de calefacción energéticamente eficientes como calefacción urbana, energía solar o geotérmica. Si elige una conexión de agua caliente, se reduce el consumo energético del lavavajillas.

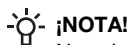

¡NOTA!

No sobrepase la temperatura del suministro de agua permitida. Algunos materiales utilizados en algunos utensilios de cocina no resisten temperaturas muy altas. Consulte *Vajilla delicada* en el capítulo *Carga del lavavajillas*.

Conexión eléctrica

En la placa puede encontrar información sobre la conexión eléctrica. Las especificaciones de la placa deben coincidir con las del suministro eléctrico.

El lavavajillas se debe conectar a una toma con conexión a tierra.

La toma de pared debe estar situada fuera de la zona de instalación para que sea fácilmente accesible. No utilice alargadores.

Coloque el aislamiento acústico

(solo para ciertos modelos)

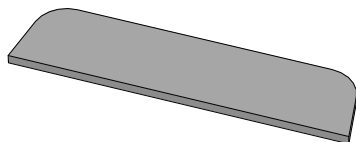

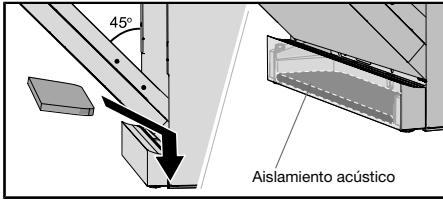

Retirada de la cubierta del lavavajillas

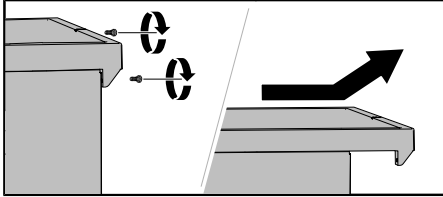

El lavavajillas se puede instalar en un hueco sin la encimera. Si se quita la encimera del lavavajillas, este se debe instalar debajo de una encimera separada.

Servicio técnico



Lea el capítulo *Solución de problemas* antes de ponerse en contacto con el servicio técnico. Si tiene un problema que no puede resolver, póngase en contacto con su servicio técnico más cercano para obtener ayuda profesional, consulte **global.hisense.com**. En nuestro sitio web también encontrará información sobre la disponibilidad de piezas de repuesto y lo que puede reparar usted mismo.

Cuando se ponga en contacto, indique los detalles de la placa de características técnicas. Incluya el número de artículo (1) y el número de serie (2).

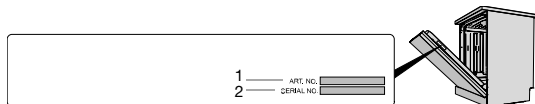
Tenga en cuenta que las reparaciones no profesionales pueden poner en riesgo la seguridad del usuario y afectar a la garantía.



Número de ciclos de programa

Mantenga pulsado  y  durante 3 segundos para que aparezca Número de ciclos de programa en la pantalla.

(Si el lavavajillas ha completado más de 999 ciclos, se muestra el número de miles seguido del número de ciclos hasta 999. Por ejemplo: 1234 ciclos se muestra como 001 seguido de 234).

Datos técnicos y etiquetado energético

Datos técnicos

Altura:	846-896 mm
Anchura:	599 mm
Fondo:	598 mm
Peso:	40 kg ¹⁾
Número de ajustes de espacio estándar:	16 ²⁾
Presión del agua:	0,03-1,0 MPa
Conexión eléctrica:	Vea la placa de características.
Potencia nominal:	Vea la placa de características.

1) El peso puede variar en función de diversas especificaciones.

2) Conforme a la norma EN 60436.

Información para los consumidores

Puede encontrar información sobre su electrodoméstico en global.hisense.com. También puede encontrar información en la base de datos del Registro Europeo de Productos para el Etiquetado Energético (EPREL, por sus siglas en inglés). Escanee el código QR que se encuentra en la etiqueta energética suministrada con el lavavajillas (o ingrese en <https://eprel.ec.europa.eu> y busque el nombre del modelo).

Información para el instituto de pruebas

Puede encontrar información sobre este producto en la base de datos de productos europeos para el etiquetado energético, EPREL, y también la puede solicitar por correo electrónico dishwashers@appliance-development.com.

La solicitud debe incluir los detalles de la placa de características técnicas. Incluya el número de artículo (1), el número de serie (2) y el nombre del modelo (3).

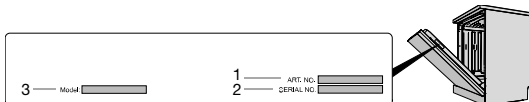

Hisense



913441-a3

Reservado el derecho a hacer modificaciones.