



**Modelo:MCO6070MMAJ**

**Horno de integración**

# **MANUAL DE INSTRUCCIONES**

**GUARDE ESTAS INTRUCCIONES CUIDADOSAMENTE**

**Lea estas instrucciones cuidadosamente antes de usar el horno y guárdelo cuidadosamente.**

**Si sigue las instrucciones, su horno le proporcionará muchos años de buen servicio.**

## Reconocimiento

Gracias por comprar nuestro producto. Esperamos que disfrute de las muchas características y beneficios que proporciona. Antes de usar este producto, lea atentamente este manual de instrucciones completo. Guarde este manual en un lugar seguro para futuras referencias. Asegúrese de que las personas que usan el producto están familiarizados con estas instrucciones también.

## Advertencia

- Cuando el horno se enciende por primera vez, puede desprender un olor desagradable. Esto se debe al agente de unión utilizado para los paneles aislantes dentro del horno. Por favor, encienda el horno vacío con la función de cocción convencional, 250° C, 90 minutos para limpiar las impurezas del aceite dentro de la cavidad.
- Durante el primer uso, es completamente normal que haya un ligero humo y olores. Si ocurre, simplemente tienes que esperar a que el olor se despeje antes de poner los alimentos en el horno.
- Por favor utilizar el producto en el entorno abierto .
- El aparato y sus partes accesibles se calientan durante el uso. Se debe tener cuidado para evitar tocar elementos calefactores. Los niños menores de 8 años deberán mantenerse alejados a menos que estén supervisados continuamente.
- Si la superficie está agrietada, apague el aparato para evitar la posibilidad de descarga eléctrica.
- Este aparato puede ser utilizado por niños a partir de 8 años y personas con capacidades físicas, físicas o mentales reducidas o falta de experiencia y conocimiento si se les ha dado supervisión o instrucción sobre el uso del aparato de una manera segura y comprender los peligros involucrados. Los niños no deberán jugar

con el aparato. La limpieza y el mantenimiento del usuario no deben ser realizados por niños sin supervisión.

- Durante el uso, el aparato se calienta mucho. Se debe tener cuidado de no tocar elementos calefactores dentro del horno.
- No permita que los niños se acerquen al horno cuando esté en funcionamiento, especialmente cuando la parrilla esté encendida.
- Asegúrese de que el aparato esté apagado antes de sustituir la lámpara del horno para evitar la posibilidad de descarga eléctrica.
- Los medios de desconexión deben incorporarse en el cableado fijo de acuerdo con las especificaciones de cableado.
- Los niños deben ser supervisados para asegurarse de que no jueguen con el aparato.
- Este aparato no está destinado a ser utilizado por personas (incluidos niños) con capacidades físicas, sensoriales o mentales reducidas, o falta de experiencia y conocimiento, a menos que han recibido supervisión o instrucción sobre el uso del aparato por parte de la persona responsable de su seguridad.
- Las piezas accesibles pueden calentarse durante el uso. Los niños pequeños deben mantenerse alejados.
- Los medios de desconexión de todos los polos deben incorporarse en el cableado fijo de acuerdo con las normas de cableado.
- Si el cable de alimentación está dañado, deberá ser sustituido por el fabricante, su agente de servicio o personas cualificadas de forma similar para evitar una descarga.
- No utilice limpiadores abrasivos agresivos o rascadores de metal afilados para limpiar el vidrio de la puerta del horno, ya que pueden rayar la superficie, lo que puede resultar en la rotura del vidrio.

- Utilice únicamente la sonda de temperatura recomendada para este horno.
- Los derrames deben ser retirados antes de la limpieza.
- Durante la limpieza pirolítica, las piezas accesibles pueden calentarse más de lo normal. Los niños pequeños deben mantenerse alejados.
- Durante la limpieza pirolítica, la sonda debe ser removida.
- No se debe utilizar un limpiador de vapor.
- Los aparatos no están diseñados para funcionar mediante un temporizador externo o un sistema de control remoto independiente.
- Las instrucciones para los hornos que tengan estantes incluirán detalles que indiquen las instalaciones correctas de los estantes.

## CONSEJOS DE SEGURIDAD

- No utilice el horno a menos que lleve algo en los pies. No toque el horno con las manos o los pies mojados o húmedos.
- Para horno: La puerta del horno no debe abrirse con frecuencia durante el período de cocción.
- El aparato debe ser instalado por un técnico autorizado y ponerlo en uso. El productor no se hace responsable de los daños que pudieran ser causados por la colocación defectuosa, y la instalación por parte de personal no autorizado.
- Cuando la puerta o cajón del horno está abierto no deje nada en él, puede desequilibrar su aparato o romper la puerta.
- Algunas partes del aparato pueden mantener su calor durante mucho tiempo; es necesario esperar a que se enfríe antes de tocar en los puntos que están expuestos al calor directamente.
- Si no va a utilizar el aparato durante mucho tiempo, se recomienda conectar i off.t

## COLOCAR EL HORNO EN LA COCINA

Coloque el horno en el espacio que hay en la unidad de cocina; se puede instalar debajo de una parte superior de trabajo o en un armario vertical. Fije el horno en su posición atornillando en su lugar, utilizando los dos orificios de fijación en el marco. Para localizar los orificios de fijación, abra la puerta del horno y mire dentro. Para permitir una ventilación adecuada, las medidas y distancias adheridas al fijar el horno.

### Importante

Si el horno funciona correctamente, la carcasa de la cocina debe ser adecuada. Los paneles de la unidad de cocina que están junto al horno deben estar hechos de un material resistente al calor. Asegúrese de que los pegamentos de las unidades que están hechas de madera chapada puedan soportar temperaturas de al menos 120°C. Los plásticos o pegamentos que no puedan soportar tales temperaturas se derretirán y deformarán la unidad, una vez que el horno se haya alojado dentro de las unidades, las piezas eléctricas deben estar completamente aisladas. Este es un requisito de seguridad legal. Todos los protectores deben fijarse firmemente en su lugar para que sea imposible retirarlos sin utilizar herramientas especiales. Retire la parte posterior de la unidad de cocina para asegurarse de que una corriente adecuada de aire circule alrededor del horno. La placa debe tener un espacio trasero de al menos 45 mm.

## DECLARACIÓN DE CUMPLIMIENTO

Cuando haya desempaquetado el horno, asegúrese de que no se ha dañado de ninguna manera. Si tiene alguna duda, no lo utilice: póngase en contacto con una persona profesionalmente cualificada. Mantenga los materiales de embalaje como bolsas de plástico, poliestireno o clavos fuera del alcance de los niños porque son peligrosos para los niños.



## CÓMO USAR

- Si no es necesario ajustar el tiempo de cocción, cuando gire en sentido contrario a las agujas del reloj la perilla del temporizador a "  ", el temporizador no volverá a " 0 " automáticamente y el horno se mantendrá en estado de encendido.
- Si necesita ajustar el tiempo de cocción, gire en el sentido de las agujas del reloj el mando del temporizador al tiempo que necesite. Cuando se alcanzó el tiempo de cocción de ajuste, el temporizador volverá a " 0 " automáticamente con el sonido de "Ding, Ding, Ding" y el horno se apagará.
- Para ajustar las funciones girando el mando de función al nivel deseado.
- Para ajustar la temperatura girando la perilla de temperatura.  
El horno comenzará a cocinar automáticamente después de que la función, la hora y la temperatura se ajusten.
- Si el horno no está en uso, ajuste siempre todas las perillas a " 0 ".

# PRODUCT DESCRIPTION

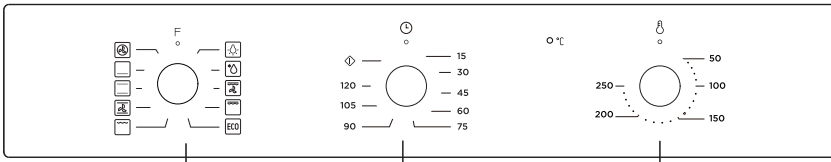

Funcion

Tiempo

Temperatura

Símbolo	Descripción de la función
	Lámpara de horno: Lo que permite al usuario observar el progreso de la cocción sin abrir la puerta. La lámpara de horno se encenderá para todas las funciones de cocción, excepto la función ECO.
	Descongelación: La circulación del aire a temperatura ambiente permite una descongelación más rápida de los alimentos congelados. Es una manera suave pero rápida de acelerar el tiempo de descongelación y descongelación de platos ya preparados y productos rellenos de crema, etc.
	Calentador inferior: El calor se aplica solo por la parte inferior del horno. Utilice esta opción para dorar la parte inferior de los alimentos. Esta función es adecuada para recetas de cocción lenta o para calentar las comidas.
	Cocina convencional: Los calentadores de la parte superior e inferior calientan uniformemente los alimentos expuestos. Hornear y asar es posible sólo en un solo nivel.
	Convección con ventilador: El elemento calefactor superior y el elemento calefactor inferior están trabajando con ventilador. se cocina uniformemente y rápidamente por todas partes.
	Grill-small: Este método de cocción es la parrilla normal, utilizando la parte interior sólo del elemento de calentamiento superior, que dirige el calor hacia abajo sobre los alimentos.
	Doble grill: El elemento calefactor interior y el elemento de calentamiento exterior en la parte superior del horno están funcionando. Adecuado para asar cantidades más grandes
	Parrilla doble con ventilador (en el panel trasero): El elemento calefactor interior y el elemento calefactor exterior en la parte superior del horno están trabajando con ventilador. Es adecuado para asar una gran cantidad de carne.
	Convección: El aire caliente calentado por el calentador trasero se distribuye uniformemente por todo el horno muy rápido por medio del ventilador. Esto se traduce en un proceso de cocción más rápido y económico. La convección permite que los alimentos se cocinen simultáneamente en diferentes estantes.
	Para cocinar con ahorro de energía. Cocinar los ingredientes seleccionados de una manera suave, y el calor viene de la parte superior e inferior.

# ACCESSORIES

Parrilla : Para parrilla, platos, sartén con artículos para asar y asar a la parrilla.

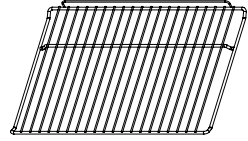

Soporte deslizante : Para cocinar alimentos de mayor tamaño, estos rieles de soporte de estante en los lados derecho e izquierdo del horno se pueden quitar, los platos y la bandeja se pueden poner en el suelo del horno, utilizando funciones como resistencia radiante, asado doble, parrilla doble con ventilador.

NOTA: Al colocar platos en el suelo del horno, NO utilice funciones con calentador inferior para evitar la recolección de calor en la parte inferior. (sólo para modelos específicos)

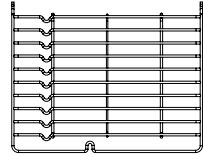

Bandeja Universal: Para cocinar grandes cantidades de alimentos como pasteles húmedos, pasteles, alimentos congelados, etc., o para recoger grasa/derrame y jugos de carne.

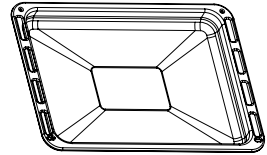

Guías telescópicas: Algunos modelos pueden estar con corredores telescópicos para facilitar el uso del horno. Estos conductos telescópicos y soportes deslizantes se pueden desmontar desenroscando los tornillos utilizados para fijarlo. Después de desmontar, los platos y la bandeja se pueden poner en el suelo del horno, utilizando funciones como parrillado radiante, doble parrilla, parrilla doble con ventilador.

NOTA: Al colocar platos en el suelo del horno, NO utilice funciones con calentador inferior para evitar la recolección de calor en la parte inferior. (sólo para modelos específicos)

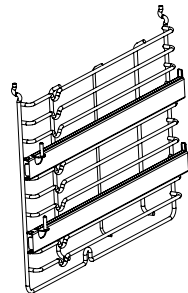

## ADVERTENCIA DE INSTALACION DE LA PARRILLA

:

Para garantizar que los estantes del horno funcionen de forma segura, es imprescindible la correcta colocación de los estantes entre el carril lateral. Los estantes y la sartén solo se pueden utilizar entre la primera y la quinta capa.

Los estantes deben utilizarse con la dirección correcta, se asegurará de que durante la retirada cuidadosa del estante o bandeja, los alimentos calientes no deben deslizarse hacia fuera.

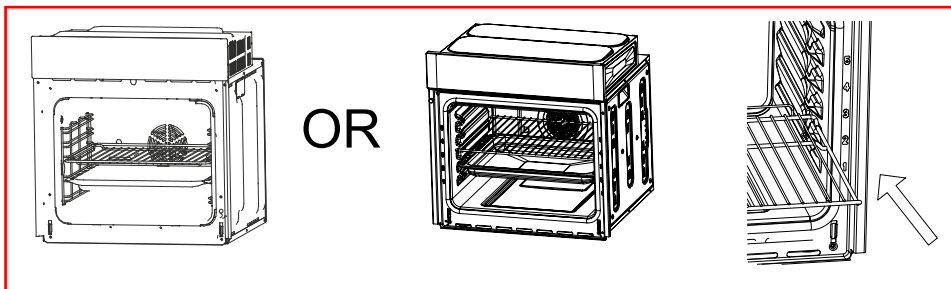

## REEMPLAZO DE BOMBILLA

Para la sustitución, procese de la siguiente manera:

1. Desconecte la alimentación de la toma de corriente o apague el disyuntor de la toma de corriente de la unidad.
2. Desenrosque la cubierta de la lámpara de vidrio girándola en sentido contrario a las agujas del reloj (tenga en cuenta que puede estar rígida) y sustituya la bombilla por una nueva del mismo tipo.
3. Vuelva a atornillar la cubierta de la lámpara de vidrio en su lugar.

NOTE: Only use 25W/230V , T300°C halogen lamps.

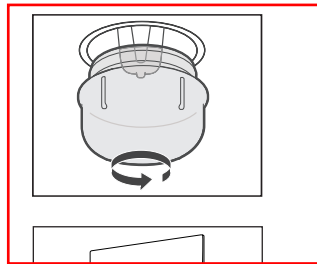

## ASEGURAR EL HORNO AL GABINETE

1. Coloque el horno en el hueco del armario.
2. Abra la puerta del horno.
3. Asegure el horno al armario de la cocina con dos soportes de distancia " A " que se ajustan a los agujeros en el marco del horno y se ajustan a los dos tornillos " B ".

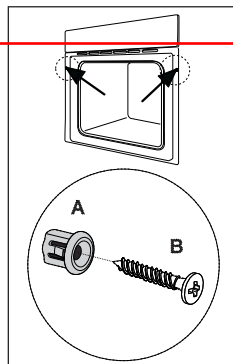



## APERTURAS DE VENTILACIÓN

Una vez finalizada la cocción, si la temperatura de las aberturas de ventilación es superior a 70 grados, el ventilador de refrigeración seguirá funcionando. El ventilador de refrigeración no dejará de funcionar hasta que la temperatura sea inferior a 60 grados.

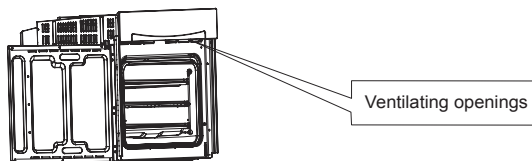

## CONNECTION OF THE OVEN

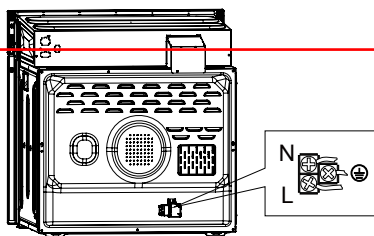

## INSTALLATION

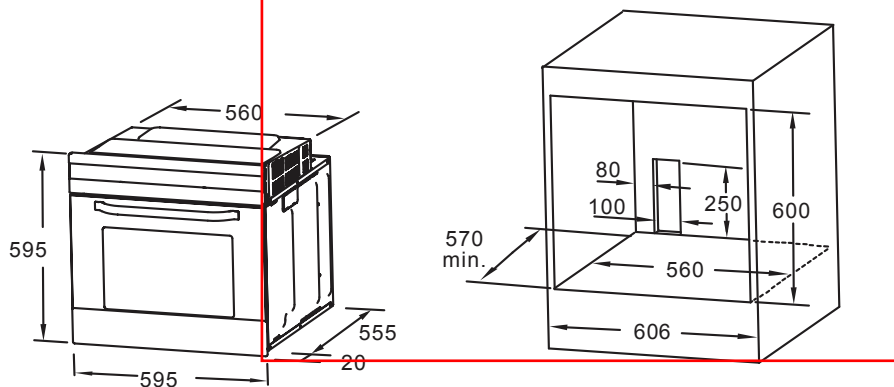

1. Sólo las desviaciones positivas son admisibles para todas las dimensiones.
2. El gabinete no está incluye el interruptor de alimentación o la toma de corriente.

NOTA: El número de accesorios incluidos depende del aparato en particular comprado.

## EXTRACCIÓN DE LA PUERTA DEL HORNO (OPCIONAL)

Desmontaje de los componentes de la puerta del horno

1. Para quitar la puerta, abra la puerta al ángulo máximo.  
A continuación, tire de la hebilla de la bisagra de la puerta hacia atrás.

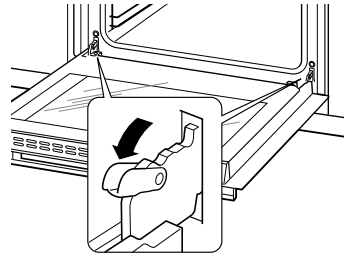

2. Cierre la puerta a un ángulo de aproximadamente 30°.  
Sostenga la puerta con una mano a cada lado.  
Levante y tire lentamente de la puerta del horno.

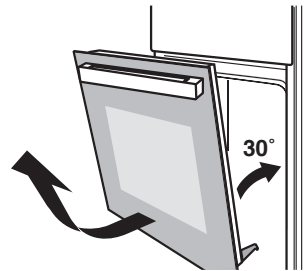

3. Abra el conjunto del soporte de rotación de la puerta, consulte la acción en la siguiente imagen.

4. Levante el vidrio exterior de la puerta y tire de él, luego saque el vidrio medio de la puerta de la misma manera.

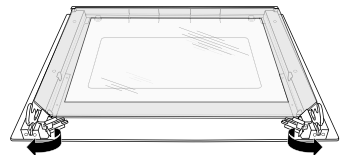

Advertencia:

No saque por la fuerza la puerta y evite la rotura del vidrio durante el proceso de desmontaje.

Advertencia:

Los muelles de bisagra podrían aflojarse, causando lesiones personales.

Advertencia:

No levante ni lleve la puerta del horno por la puertae.

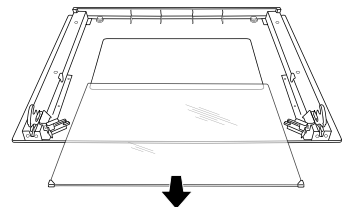
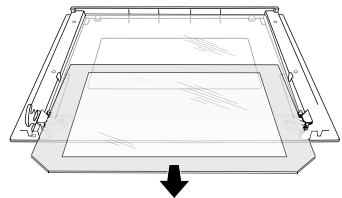

## Recetas para ECO modo ecipes for ECO mode

Recipes	Temperature (°C)	Level	Time (min)	Pre-heat
Patata Queso Gratinado	180	1	90-100	No
Cheese Cake	160	1	100-150	No
Meatloaf	190	1	110-130	No

## LIMPIEZA Y MANTENIMIENTO

En aras de una buena apariencia y fiabilidad, mantenga la unidad limpia. El diseño moderno de la unidad facilita el mantenimiento al mínimo. Las partes de la unidad que entran en contacto con los alimentos deben limpiarse regularmente.

- Antes de cualquier mantenimiento y limpieza, desconecte la alimentación.
- Establezca todos los controles en la posición OFF.
- Espere hasta que el interior de la unidad no esté caliente, pero sólo la limpieza ligeramente caliente es más fácil que cuando está caliente.
- Limpie la superficie de la unidad con un paño húmedo, un cepillo suave o una esponja fina y luego seque.
- En caso de suciedad pesada, utilice agua caliente con un producto de limpieza no abrasivo.
- Para limpiar el vidrio de la puerta del horno, no utilice limpiadores abrasivos o raspadores de metal afilados, estos pueden rayar la superficie o conducir a que el vidrio se dañe.
- Nunca deje sustancias ácidas (jugo de limón, vinagre) en piezas de acero inoxidable.

No utilice un limpiador de alta presión para limpiar la unidad. Las bandejas para hornear se pueden lavar con detergente suave.

Este aparato está marcado según la directiva europea 2012/19/UE sobre residuos de aparatos eléctricos y electrónicos (WEEE).

Al garantizar que este producto se elimina correctamente, ayudará a prevenir posibles consecuencias negativas para el medio ambiente y la salud humana, que de otro modo podrían ser causadas por la manipulación inadecuada de residuos de este producto. El símbolo del producto indica que este producto no puede tratarse como residuos domésticos. En su lugar, se entregará al punto de recogida aplicable para el reciclado de equipos eléctricos y electrónicos. La eliminación debe llevarse a cabo de acuerdo con la normativa ambiental local para la eliminación de residuos. Para obtener información más detallada sobre el tratamiento, la recuperación y el reciclaje de este producto, póngase en contacto con su oficina local de la ciudad, su servicio de eliminación de residuos domésticos o la tienda donde compró el producto.



PN:16171100A35701

